

Instrucciones de instalación de la lavadora

Índice

SEGURIDAD DE LA LAVADORA.....	1
REQUISITOS DE INSTALACIÓN	2
Herramientas y piezas	2
Requisitos de ubicación	3
Sistema de desagüe.....	4
Requisitos eléctricos	4
INSTRUCCIONES DE INSTALACIÓN	5
Antes de comenzar: quite los materiales de transporte..	5
Conexión de la manguera de desagüe.....	5
Conexión de las mangueras de entrada	6
Nivelación de la lavadora	7
COMPLETE LA INSTALACIÓN.....	9

NOTAS SOBRE LA INSTALACIÓN

Fecha de compra: _____

Fecha de instalación: _____

Instalador: _____

Número de modelo: _____

Número de serie: _____

SEGURIDAD DE LA LAVADORA

Su seguridad y la seguridad de los demás es muy importante.

Hemos incluido muchos mensajes importantes de seguridad en este manual y en su electrodoméstico. Lea y obedezca siempre todos los mensajes de seguridad.



Este es el símbolo de advertencia de seguridad.

Este símbolo le llama la atención sobre peligros potenciales que pueden ocasionar la muerte o una lesión a usted y a los demás.

Todos los mensajes de seguridad irán a continuación del símbolo de advertencia de seguridad y de la palabra "PELIGRO" o "ADVERTENCIA". Estas palabras significan:

 **PELIGRO**

Si no sigue las instrucciones de inmediato, usted puede morir o sufrir una lesión grave.

 **ADVERTENCIA**

Si no sigue las instrucciones, usted puede morir o sufrir una lesión grave.

Todos los mensajes de seguridad le dirán el peligro potencial, le dirán cómo reducir las posibilidades de sufrir una lesión y lo que puede suceder si no se siguen las instrucciones.

INSTRUCCIONES IMPORTANTES DE SEGURIDAD

ADVERTENCIA: Para reducir el riesgo de incendio, choque eléctrico o lesiones a personas al usar su lavadora, siga las precauciones básicas, incluyendo las siguientes:

- Lea todas las instrucciones antes de usar la lavadora.
- No lave artículos que hayan sido previamente limpiados, lavados, remojados o humedecidos con gasolina, solventes para lavar en seco, u otras sustancias inflamables o explosivas ya que éstas emanan vapores que podrían encenderse o causar una explosión.
- No agregue gasolina, solventes para lavar en seco, u otras sustancias inflamables o explosivas al agua de lavado. Estas sustancias emanan vapores que podrían encenderse o causar una explosión.
- En ciertas condiciones, puede generarse gas hidrógeno en un sistema de agua caliente que no se haya usado por dos semanas o un período mayor. EL GAS HIDRÓGENO ES EXPLOSIVO. Si no se ha usado el agua caliente durante dicho período, antes de usar la lavadora, abra todos los grifos de agua caliente y deje que corra el agua por varios minutos. Esto liberará todo el gas hidrógeno que se haya acumulado. Debido a la inflamabilidad de dicho gas, no fume ni use una llama abierta durante este lapso.
- No permita que los niños jueguen encima o dentro de la lavadora. Es necesario una supervisión cuidadosa de los niños toda vez que se use la lavadora cerca de ellos.
- Antes de poner la lavadora fuera de servicio o desecharla, quítele la puerta o la tapa.
- No introduzca las manos en la lavadora si el tambor, la tina, o el agitador están funcionando.
- No instale ni almacene esta lavadora donde pudiese estar sometida a la intemperie.
- No trate de forzar los controles.
- No repare ni cambie pieza alguna de la lavadora ni intente realizar tarea alguna de servicio técnico, excepto cuando así se le indique específicamente en este manual o en instrucciones de reparación para el usuario publicadas, que usted entienda y para cuya ejecución cuente con la habilidad necesaria.
- Para obtener información respecto a las instrucciones de conexión a tierra, consulte "Requisitos eléctricos" en las instrucciones de instalación.

GUARDE ESTAS INSTRUCCIONES

REQUISITOS DE INSTALACIÓN

HERRAMIENTAS Y PIEZAS

Reúna las herramientas y piezas necesarias antes de comenzar la instalación.

Herramientas necesarias:

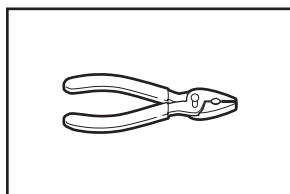

Pinzas que se abran a 1 1/16" (39,5 mm)

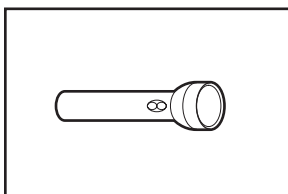

Linterna (opcional)

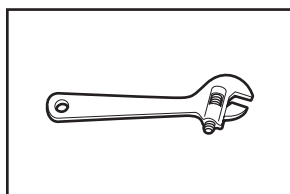

Llave de tuercas ajustable o de extremo abierto de 9/16" (14 mm)

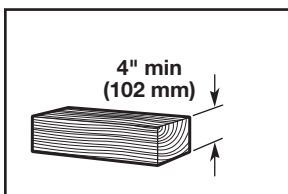

Bloque de madera

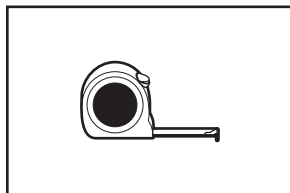

Regla o cinta para medir

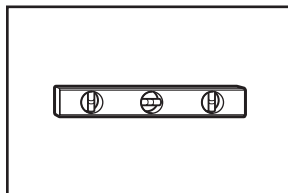

Nivel

Piezas suministradas (localizado en la canasta de la lavadora):

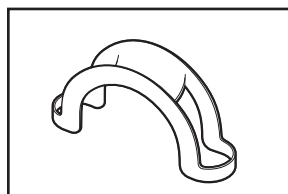

Molde de la manguera de desagüe

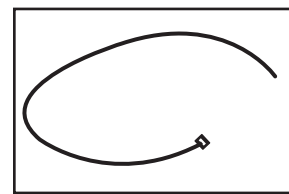

Atadura de cables

Piezas necesarias (No se proveen con la lavadora):

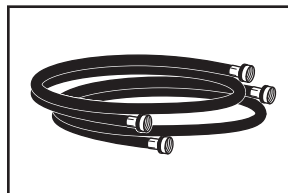

Mangueras de entrada de agua (2)

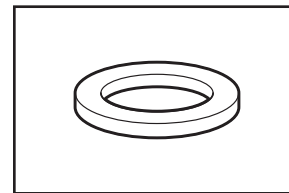

Arandelas planas para la manguera de entrada (4)

REQUISITOS DE UBICACIÓN

Para hacer un pedido, consulte los números gratuitos en la contraportada del “Manual de uso y cuidado”.

- 8212656RP Manguera de entrada de 10 pies (3,0 m) de caucho de etileno propileno negro (EPDM) (paquete de 2)
- 8212641RP Manguera de entrada de 5 pies (1,5 m) de caucho de etileno propileno negro (EPDM) (paquete de 2)
- 8212646RP Manguera de entrada de 4 pies (1,2 m) de caucho de etileno propileno negro (EPDM) (paquete de 2)
- 8212545RP Manguera de entrada de 5 pies (1,5 m) de caucho de etileno propileno rojo y azul (EPDM) (paquete de 2)
- 8212487RP Manguera de entrada de 5 pies (1,5 m) de nylon trenzado (paquete de 2)
- 8212638RP Manguera de entrada de nylon trenzado de 6 pies (1,8 m), codo de 90° para ahorrar espacio, acoplamiento de acero “hypro-blue” (paquete de 2)
- 8212637RP Manguera de entrada de 6 pies (1,8 m) de caucho de etileno propileno negro (EPDM), codo de 90° para ahorrar espacio, acoplamiento de acero “hypro-blue” (paquete de 2)

Piezas alternativas (No se proveen con la lavadora):

Su instalación puede requerir piezas suplementarias. Para hacer un pedido, consulte los números gratuitos en la contraportada del “Manual de uso y cuidado”.

Si tiene:

Tina de lavandería o tubo vertical de más de 96" (2,4 m) de altura

Tubo vertical de 1" (25 mm) de diámetro

Una alcantarilla suspendida

Desagüe por el piso

Una manguera de desagüe corta

Desagüe obstruido por pelusa

Usted necesitará:

Sistema de bomba de sumidero (si no está disponible aún)

Juego de adaptador de tubo vertical de 2" (51 mm) de diámetro a 1" (25 mm) de diámetro, pieza número 3363920
Juego de conectores, pieza número 285835

Tina de desagüe estándar de 20 galones (76 L) 39" (990 mm) de altura o lavadero utilitario, bomba de sumidero y conectores (disponible con proveedores locales)

Interruptor de efecto de sifón, pieza número 285834
Ejuego de extensión de desagüe, pieza número 285863
Juego de conectores, pieza número 285835

Ejuego de extensión de desagüe, pieza número 285863
Juego de conectores, pieza número 285835

Protector del desagüe, pieza número 376031

Seleccione una ubicación apropiada para su lavadora, para realzar el rendimiento y reducir al mínimo el ruido y la posible “caminata” de la lavadora. Instale su lavadora en un sótano, cuarto para lavar, clóset o un lugar empotrado.

La instalación correcta es su responsabilidad.

Usted necesitará:

- Un calentador de agua fijado en 120°F (49°C).
- Un contacto con conexión a tierra ubicado a no más de 4 pies (1,2 m) del cable eléctrico en la parte posterior de la lavadora. Vea “Requisitos eléctricos”.
- Grifos de agua caliente y de agua fría ubicados a una distancia de no más de 3 pies (0,9 m) de las válvulas de llenado del agua caliente y fría en la lavadora y una presión de agua de 20–100 lb/pulg² (138–690 kPa) para un mejor rendimiento.
- Un piso nivelado con un declive máximo de 1" (25 mm) debajo de la lavadora completa. No se recomienda la instalación sobre una alfombra.
- El piso debe sostener el peso total de la lavadora (con el agua y la carga) de 315 lb (143 kg).

IMPORTANTE: No instale, guarde ni utilice la lavadora en donde estará expuesta a la intemperie o en temperaturas por debajo de 32°F (0°C). El agua que queda en la lavadora después del uso puede causar daños en temperaturas bajas. Vea “Cuidado de la lavadora” en el “Manual de uso y cuidado”, para saber cómo acondicionarla para el invierno.

Instalación en zona empotrada o en el clóset

Se recomiendan las siguientes dimensiones de espacio para esta lavadora. Esta lavadora fue puesta a prueba para la instalación con un espacio de 0" (0 mm) en ambos lados.

- Debe considerarse espacio adicional para facilitar la instalación y el servicio técnico.
- Se podrían necesitar espacios libres adicionales para las molduras de la pared, de la puerta y del piso.
- Se debe considerar agregar espacio adicional en todos los lados de la lavadora para reducir la transferencia de ruidos.
- Para la instalación en clóset, con una puerta, se requieren aberturas de ventilación mínimas en la parte superior e inferior de la puerta. Se aceptan puertas tipo persiana con aberturas de ventilación equivalentes.
- También se debe considerar espacio adicional para otro electrodoméstico que le acompañe.

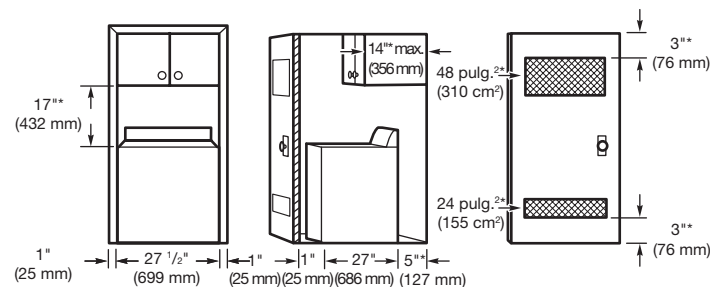

Vista frontal

Vista lateral

Puerta de clóset con orificios de ventilación

* Espacio necesario

SISTEMA DE DESAGÜE

El sistema de desagüe de la lavadora se puede instalar utilizando un desagüe de piso, un tubo vertical de pared, un tubo vertical de piso o una tina de lavadero. Seleccione el método que necesita.

Sistema de desagüe de tubo vertical de piso

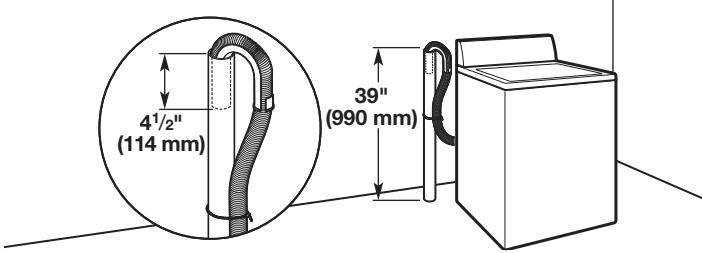

Diámetro mínimo para el desagüe de tubo vertical: 2" (51 mm)
Capacidad de desplazamiento mínima: 17 gal. (64 L) por minuto.
La parte superior del tubo vertical debe estar a 39" (991 mm) de altura como mínimo; instálela a no más de 96" (2,4 m) de la base de la lavadora. Si la instala a más de 96" (2,4 m), necesitará un sistema de bomba de sumidero.

Sistema de desagüe de tubo vertical de pared

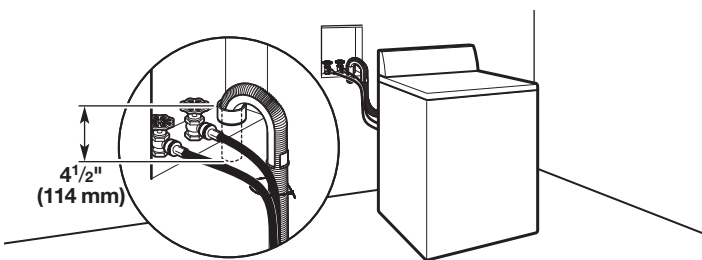

Vea los requisitos para el sistema de desagüe de tubo vertical de piso.

Sistema de desagüe de piso

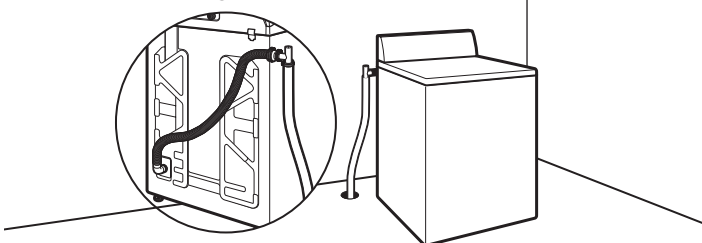

Un sistema de desagüe por el piso requiere de un juego de desviación de sifón (pieza número 285834), 2 juegos de conectores (pieza número 285835) y extensión de manguera de desagüe (pieza número 285863), la cual puede comprarse por separado. Para ordenar, sírvase consultar los números gratuitos en el "Manual de uso y cuidado". Desviación de sifón mínima: 28" (710 mm) de la base de la lavadora. (Se pueden necesitar mangueras adicionales.)

Sistema de desagüe de tina de lavadero

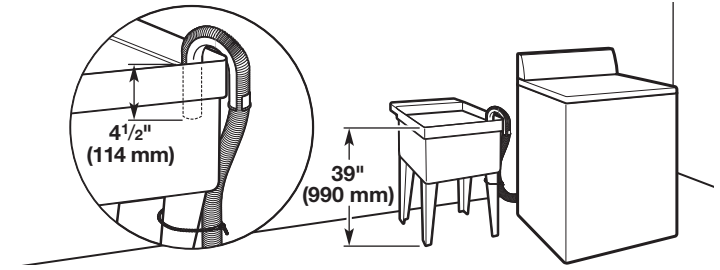

Capacidad mínima: 20 gal. (76 L). La parte superior de la tina de lavadero debe estar a 39" (990 mm) del piso como mínimo; instálela a no más de 96" (2,4 m) de la base de la lavadora.

IMPORTANTE: Para evitar el efecto de sifón, no debe haber más de 4,5" (114 mm) de manguera de desagüe dentro del tubo vertical o debajo de la parte superior de la tina de lavado. Siempre ajuste la manguera de desagüe con una atadura de cables.

REQUISITOS ELÉCTRICOS

⚠ ADVERTENCIA



Peligro de Choque Eléctrico

Conecte a un contacto de pared de conexión a tierra de 3 terminales.

No quite la terminal de conexión a tierra.

No use un adaptador.

No use un cable eléctrico de extensión.

No seguir estas instrucciones puede ocasionar la muerte, incendio o choque eléctrico.

- Se necesita un suministro eléctrico de 120 voltios, 60 hertzios, CA solamente, de 15 ó 20 amperios y protegido con fusible. Se recomienda un fusible retardador o un cortacircuitos, en un circuito independiente que preste servicio únicamente a este aparato.
- Esta lavadora viene equipada con un cable eléctrico dotado de un enchufe de 3 terminales con conexión a tierra.
- Para reducir al mínimo el peligro de posibles choques eléctricos, el cable debe ser enchufado en un contacto apropiado de pared de 3 terminales, conectado a tierra de acuerdo con los códigos y normas locales. Si no hay disponible una salida equivalente, es responsabilidad y obligación personal del cliente de tener un contacto apropiado con conexión a tierra instalado por un electricista calificado.
- Si los códigos lo permiten y se emplea un alambre de conexión a tierra separado, es recomendable que un electricista calificado determine si la trayectoria de conexión a tierra es adecuada.
- No conecte a tierra usando una tubería de gas.
- Si no está seguro de que la conexión a tierra de la lavadora sea la adecuada, verifíquela con un electricista competente.
- No instale un fusible en el circuito neutral o de tierra.

INSTRUCCIONES PARA LA CONEXIÓN A TIERRA

Para una lavadora conectada a tierra con cable eléctrico:

Esta lavadora debe conectarse a tierra. En caso de funcionamiento defectuoso o avería, la conexión a tierra reducirá el riesgo de choque eléctrico al proporcionar una vía de menor resistencia para la corriente eléctrica. Esta lavadora viene equipada con un cable eléctrico que tiene un conductor de conexión a tierra del equipo y un enchufe con conexión a tierra. El enchufe debe conectarse en un contacto de pared apropiado que haya sido debidamente instalado y conectado a tierra de conformidad con todos los códigos y ordenanzas locales.

ADVERTENCIA: La conexión incorrecta de la terminal de conexión a tierra del equipo puede ocasionar un riesgo de choque eléctrico. Consulte con un electricista o técnico en reparaciones calificado si tiene duda alguna en cuanto a la conexión a tierra correcta del electrodoméstico.

No modifique el enchufe provisto con el electrodoméstico. Si éste no encaja en el contacto de pared, pida a un electricista calificado que le instale un contacto de pared apropiado.

Para una lavadora con contacto eléctrico permanente:

Esta lavadora debe estar conectada a un sistema de cableado de metal permanente, conectado a tierra, o se debe tender un conducto para la conexión a tierra del equipo con los conductores de circuito y conectado a la terminal de tierra del equipo o al conductor de suministro del electrodoméstico.

QUITE LA BASE Y EL ANILLO DE EMBALAJE

1. Saque la base de transporte y el anillo de embalaje

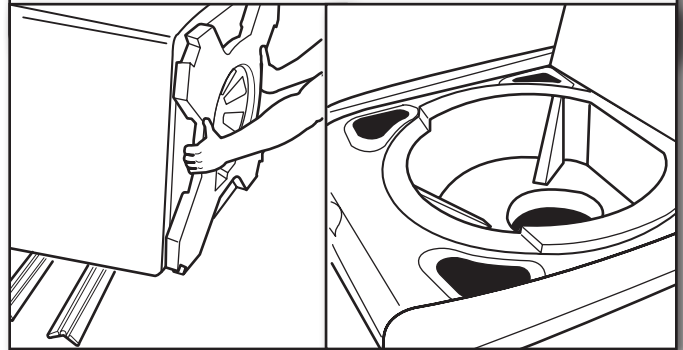

Coloque los soportes de cartón del embalaje sobre el piso detrás de la lavadora para soporte. Asegure la tapa con cinta adhesiva. Con la ayuda de 2 o más personas, incline la lavadora sobre su parte posterior y colóquela sobre los soportes de cartón. Quite la base de embalaje de espuma. A continuación, coloque la lavadora nuevamente en posición vertical y quite la cinta adhesiva de la tapa para poder abrirla; quite el anillo de embalaje de espuma de la tina de la lavadora.

NOTA: Conserve el anillo de embalaje de espuma en caso de que necesite mover la lavadora en el futuro.

CONEXIÓN DE LA MANGUERA DE DESAGÜE

IMPORTANTE: Para proteger sus pisos de los daños ocasionados por las fugas de agua, conecte correctamente la manguera de desagüe. La manguera de desagüe está conectada a su lavadora y está guardada dentro de la carcasa de la misma.

1. Quite la manguera de desagüe de la carcasa de la lavadora

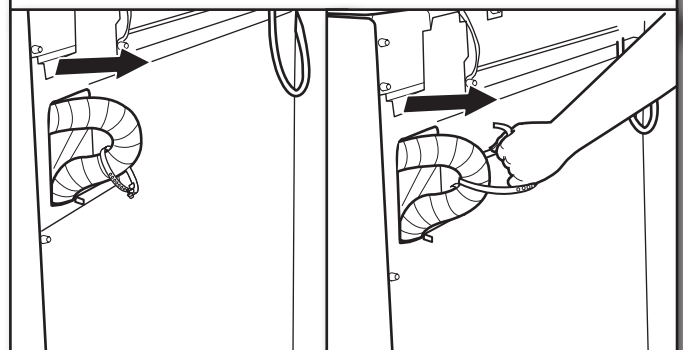

Jale cuidadosamente la manguera fuera de la parte posterior de la carcasa de la lavadora, desde la parte de arriba, hasta que salga el extremo.

IMPORTANTE: No fuerce el exceso de la manguera de desagüe nuevamente dentro de la parte posterior de la lavadora.

INSTRUCCIONES DE INSTALACIÓN

⚠ ADVERTENCIA

Peligro de Peso Excesivo

Use dos o más personas para mover e instalar la lavadora.

No seguir esta instrucción puede ocasionar una lesión en la espalda u otro tipo de lesiones.

Antes de comenzar: Cómo quitar los materiales de transporte

Es necesario quitar todos materiales de transporte para obtener un funcionamiento adecuado y para evitar ruido excesivo de la lavadora.

NOTA: Para evitar daños en el piso, coloque la lavadora sobre un cartón antes de moverla.

IMPORTANTE:

- Asegúrese de que se ha quitado la base de embalaje de espuma de la parte inferior de la lavadora como se indica en la sección "Quite la base y el anillo de embalaje".
- Si no se ha quitado la base de embalaje de espuma, asegúrese de que la tapa esté ajustada con cinta adhesiva antes de colocar la lavadora sobre su parte posterior.
- Para un funcionamiento adecuado es necesario quitar la base de embalaje de espuma.

2. Conecte el molde de la manguera de desagüe

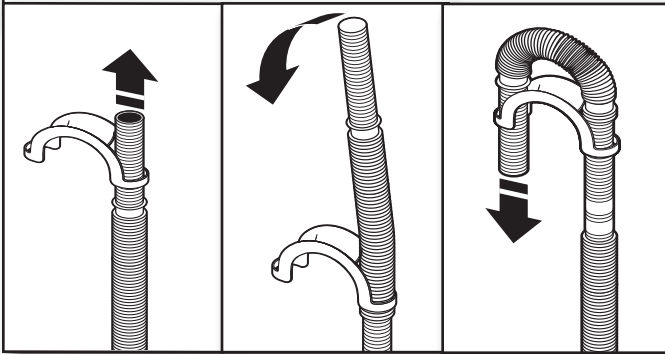

Para un desagüe a través de la tina de lavadero o por tubo vertical, conecte el molde de la manguera de desagüe. Para un desagüe por el piso, no instale el molde de la manguera de desagüe. Puede ser que necesite piezas alternativas con instrucciones por separado. Vea “Herramientas y piezas” para determinar lo que pueda necesitar.

Haga pasar la manguera dentro de un extremo del molde. Doble la manguera e insértela a través del otro lado, asegurándola en las secciones lisas de la misma. La manguera deberá extenderse 4½" (114 mm) más allá del molde.

3. Coloque la manguera de desagüe en el tubo vertical

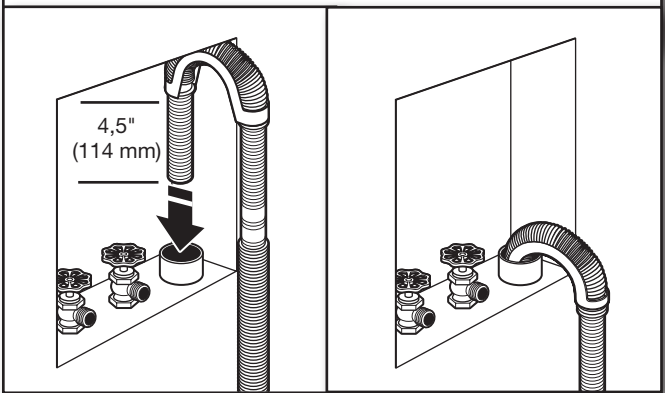

Coloque la manguera dentro del tubo vertical (se muestra en la ilustración) o sobre el lado de la tina de lavadero.

IMPORTANTE: Para evitar que el agua de desagüe vuelva a su lavadora:

- No fuerce el exceso de la manguera de desagüe dentro del tubo vertical. La manguera debe estar asegurada pero a la vez lo suficientemente floja que permita un espacio para el aire.
- No tienda el exceso de la manguera en el fondo de la tina del lavadero.

CONEXIÓN DE LAS MANGUERAS DE ENTRADA

1. Inserte nuevas arandelas planas

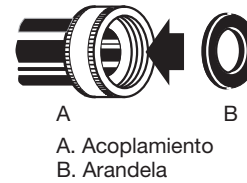

IMPORTANTE: Para evitar los escapes, verifique que las mangueras de entrada de agua tengan arandelas planas en ambos extremos. La lavadora debe estar conectada a los grifos de agua con mangueras de entrada nuevas y arandelas planas (no provistas). No use mangueras viejas. No use las mangueras sin las arandelas.

2. Conecte las mangueras de entrada a los grifos del agua

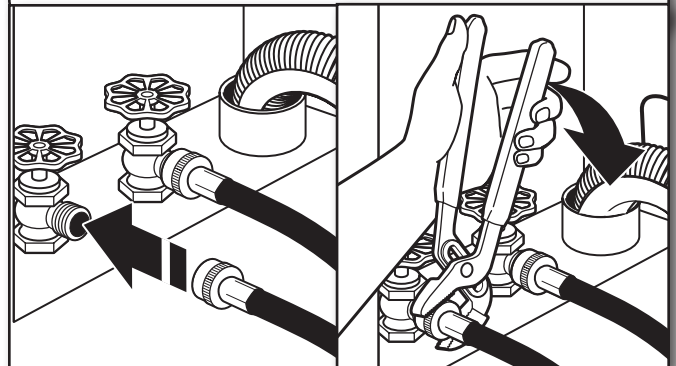

Asegúrese de que la canasta de la lavadora esté vacía. Conecte la manguera con la etiqueta “hot” (caliente) al grifo de agua caliente. Atornille el acoplamiento con la mano hasta que se asiente en la arandela. Apriete los acoplamientos con los alicates, girándolos dos tercios de vuelta adicional. Repita este paso con la manguera marcada con la etiqueta “cold” (fría) para el grifo de agua fría. Deben conectarse ambas mangueras para que la lavadora funcione correctamente.

IMPORTANTE: No apriete en exceso ni use cinta o selladores en la válvula cuando la sujete a los grifos o a la lavadora. Puede resultar en daños.

CONSEJO ÚTIL: Tome nota de cuál de las mangueras está conectada al agua caliente, para ayudar a conectar las mangueras a la lavadora correctamente.

3. Despeje las líneas de agua



Deje correr agua por algunos segundos por las mangueras, a una tina de lavadero, tubo de desagüe o cubeta para evitar que se obstruya. El agua debe correr hasta que salga limpia. Verifique la temperatura del agua para asegurarse de que la manguera de agua caliente esté conectada al grifo de agua caliente y que la manguera de agua fría esté conectada al grifo de agua fría.

4. Conecte las mangueras de entrada a la lavadora

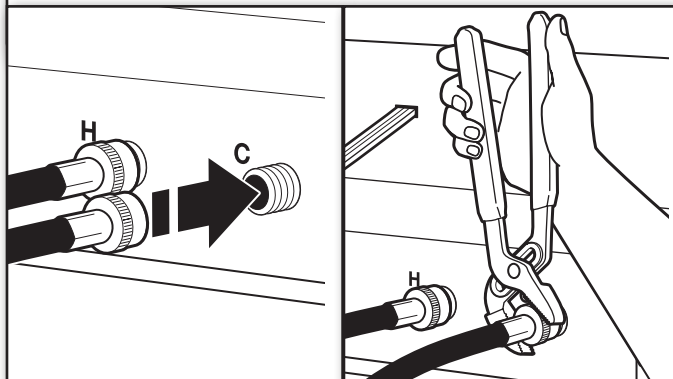

Sujete la manguera de agua caliente a la válvula de entrada del agua caliente. Atornille el acoplamiento a mano hasta que quede apretado. Use pinzas para apretar los acoplamientos dos tercios de vuelta adicional. Repítalo con la válvula de entrada del agua fría. Deben conectarse ambas mangueras para que la lavadora funcione correctamente.

IMPORTANTE: No apriete en exceso ni use cinta o selladores en la válvula cuando la sujete a los grifos o a la lavadora. Puede resultar en daños.

NOTA: Para reducir el riesgo de que las mangueras fallen, reemplácelas cada 5 años. Para consulta en el futuro, anote en las mangueras la fecha de instalación o la fecha de reposición de las mismas.

- Inspeccione periódicamente y reemplace las mangueras si aparecen bultos, torceduras, cortaduras, desgaste o filtraciones de agua.

5. Revise si hay fugas

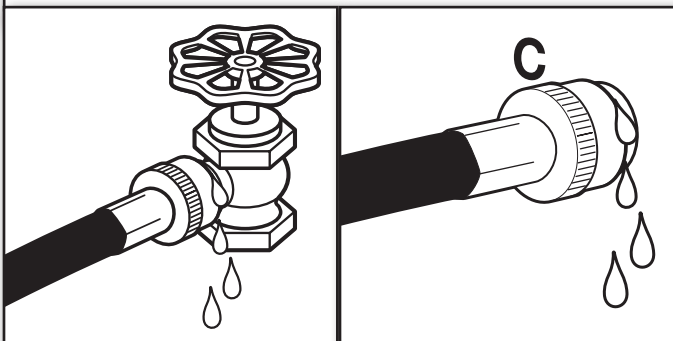

Abra los grifos del agua para revisar si hay fugas de agua en el grifo y en la conexión a la lavadora. Una pequeña cantidad de agua podría entrar en la lavadora. Ésta se desaguará más tarde.

6. Asegure la manguera de desagüe

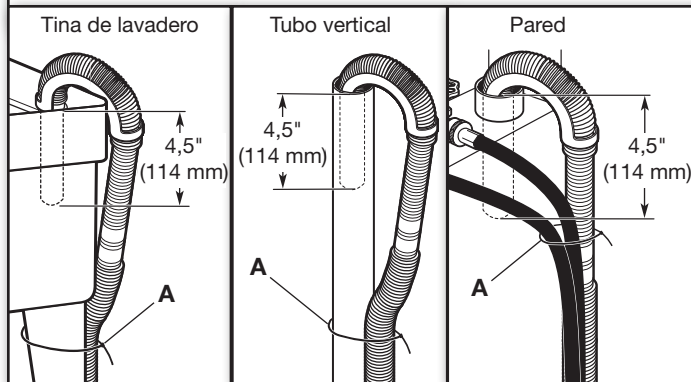

Asegure la manguera de desagüe a la pata del lavadero, al tubo vertical o a las mangueras de entrada para el tubo vertical de pared, utilizando la atadura de cables (A). Esto contribuirá a reducir la posibilidad de que se salpique agua del desagüe en el piso.

NIVELACIÓN DE LA LAVADORA

IMPORTANTE: El nivelar adecuadamente su lavadora reduce el ruido y la vibración en exceso.

1. Mueva la lavadora a su ubicación final

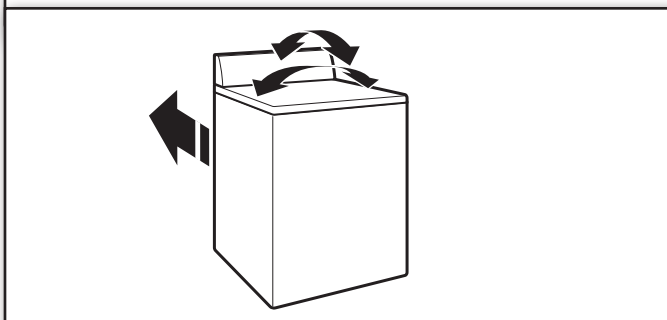

Mueva la lavadora a su ubicación final. Balancee la lavadora hacia atrás y hacia delante para ver si las cuatro patas están estables y en contacto firme con el piso. Si la lavadora se balancea, es posible que su modelo sea uno que viene con 3 patas ajustadas previamente de fábrica. Será necesario ajustar la pata frontal derecha para nivelar la máquina. Si las 4 patas fueron ajustadas previamente de fábrica, es posible que se necesite hacer pequeños ajustes para nivelar la lavadora en el piso de su casa.

2. Ajuste la pata frontal de nivelación

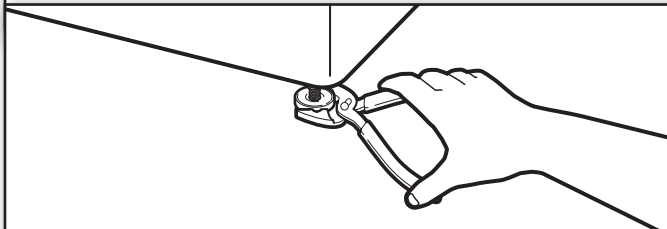

Para las máquinas con una pata frontal derecha regulable, baje la pata frontal derecha hasta que haga contacto con el piso. Con las pinzas, gire la pata hacia arriba 1½ giro adicional.

3. Revise la nivelación de la lavadora

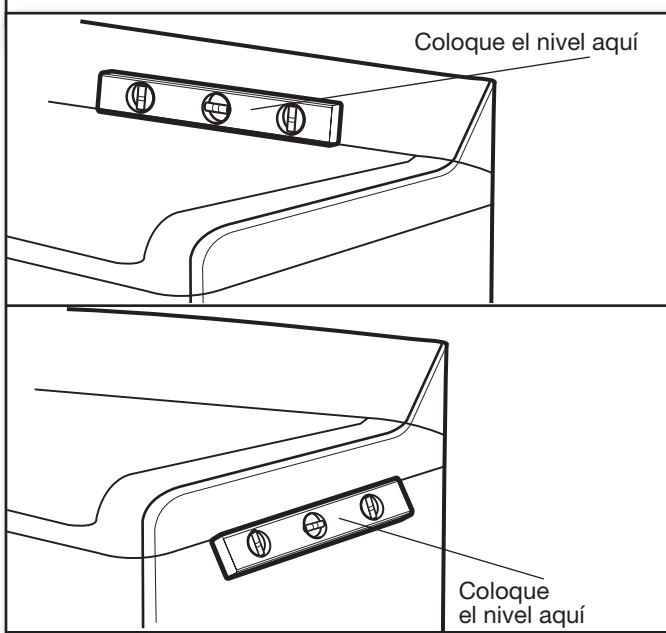

Verifique el grado de nivelación de la lavadora. Primero coloque un nivel sobre la tapa cerca de la consola. Después coloque el nivel al costado de la lavadora, en la plegadura que está entre la parte superior de la lavadora y la carcasa.

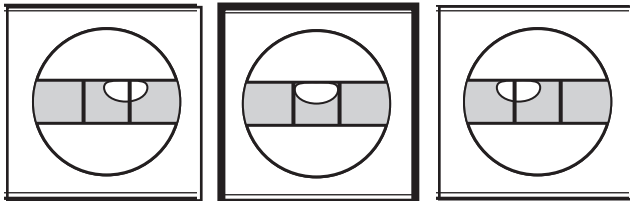

No está nivelada

NIVELADA

No está nivelada

4. Cómo ajustar la nivelación de la lavadora

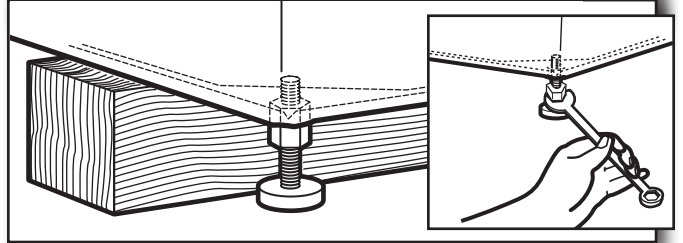

Si la lavadora no está nivelada, muévela levemente hacia afuera, inclínela hacia atrás y apuntale el frente de la lavadora con un bloque de madera. Regule la pata frontal derecha aflojando la contratuerca con una llave de boca de 9/16" o 14 mm; después gire la pata hacia arriba o hacia abajo, según sea necesario. Después de que la máquina se haya nivelado, asegúrese de que las cuatro patas estén estables y en contacto firme con el piso, balanceando suavemente la lavadora de adelante hacia atrás, de lado a lado y diagonalmente. Regule las patas si es necesario; luego gire las contratuercas hacia la izquierda sobre la pata usando nuevamente la llave de tuercas, para apretarlas a la carcasa de la lavadora.

CONSEJO ÚTIL: Tal vez tenga que regular las patas posteriores para nivelar la máquina. Si usted va a instalar la máquina en un área apretada o difícil de acceder, tal vez necesite mover la máquina hacia fuera para poder alcanzar las patas con comodidad. Tal vez desee trabar las patas posteriores antes de mover la lavadora nuevamente en su lugar.

IMPORTANTE: Si las contratuercas no están apretadas contra la carcasa de la lavadora, la misma podría vibrar.

⚠ ADVERTENCIA



Peligro de Choque Eléctrico

Conecte a un contacto de pared de conexión a tierra de 3 terminales.

No quite la terminal de conexión a tierra.

No use un adaptador.

No use un cable eléctrico de extensión.

No seguir estas instrucciones puede ocasionar la muerte, incendio o choque eléctrico.

5. Conecte a un contacto de pared de conexión a tierra de 3 terminales

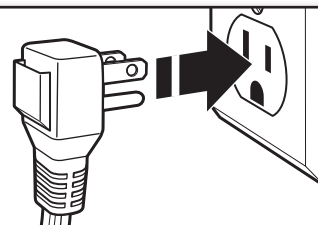

COMPLETE LA INSTALACIÓN

- Revise los requisitos eléctricos. Asegúrese de contar con la fuente de electricidad correcta y el método recomendado de conexión a tierra. Vea “Requisitos eléctricos”.
- Verifique que todas las piezas estén ahora instaladas. Si hay alguna pieza extra, vuelva a revisar todos los pasos para ver qué se omitió.
- Verifique que tenga todas las herramientas.
- Guarde el anillo de embalaje de espuma que vino en la tina de la lavadora para poder cambiar de lugar la lavadora en el futuro. Deshágase de todos los materiales de embalaje o recíclelos.
- Verifique que los ambos grifos de agua estén abiertos.
- Verifique si hay fugas alrededor de los grifos y de las mangueras de entrada.
- Quite la película de la consola y la cinta que quede en la lavadora.

⚠ ADVERTENCIA



Peligro de Choque Eléctrico

Conecte a un contacto de pared de conexión a tierra de 3 terminales.

No quite la terminal de conexión a tierra.

No use un adaptador.

No use un cable eléctrico de extensión.

No seguir estas instrucciones puede ocasionar la muerte, incendio o choque eléctrico.

- Revise que la lavadora esté conectada en un contacto de 3 terminales con conexión a tierra.
- Lea “Uso de la lavadora” en las “Instrucciones para el usuario” de la lavadora.
- Para probar y limpiar su lavadora, mida de la cantidad de detergente de alto rendimiento (HE) en polvo o líquido recomendada por el fabricante para una carga mediana y viértalo en el depósito de detergente. Cierre la tapa. Oprima Encendido (POWER). Seleccione un ciclo normal y oprima Puesta en marcha (START). Deje que la lavadora funcione durante el ciclo completo.