

**⚠ WARNING****Electrical Shock Hazard**

Disconnect power before servicing.  
Replace all parts and panels before operating.  
Failure to do so can result in death or electrical shock.

**⚠ AVERTISSEMENT****Risque de choc électrique**

Déconnecter la source de courant électrique avant l'entretien.  
Remplacer pièces et panneaux avant de faire la remise en marche.  
Le non-respect de ces instructions peut causer un décès ou un choc électrique.

**IMPORTANT****Electrostatic Discharge (ESD)  
Sensitive Electronics**

ESD problems are present everywhere. ESD may damage or weaken the electronic control assembly. The new control assembly may appear to work well after repair is finished, but failure may occur at a later date due to ESD stress.

- Use an anti-static wrist strap. Connect wrist strap to green ground connection point or unpainted metal in the appliance

-OR-

Touch your finger repeatedly to a green ground connection point or unpainted metal in the appliance.

- Before removing the part from its package, touch the anti-static bag to a green ground connection point or unpainted metal in the appliance.
- Avoid touching electronic parts or terminal contacts; handle electronic control assembly by edges only.
- When repackaging failed electronic control assembly in anti-static bag, observe above instructions.

**IMPORTANT****Circuits électroniques sensibles  
aux décharges électrostatiques**

*Le risque de décharge électrostatique est permanent. Une décharge électrostatique peut endommager ou affaiblir les composants électroniques. La nouvelle carte peut donner l'impression qu'elle fonctionne correctement après la réparation, mais une décharge électrostatique peut lui avoir fait subir des dommages qui provoqueront une défaillance plus tard.*

- Utiliser un bracelet de décharge électrostatique. Connecter le bracelet à la vis verte de liaison à la terre ou sur une surface métallique non peinte de l'appareil

-OU-

*Toucher plusieurs fois du doigt la vis verte de liaison à la terre ou une surface métallique non peinte de l'appareil.*

- Avant de retirer la pièce de son sachet, placer le sachet antistatique en contact avec la vis verte de liaison à la terre ou une surface métallique non peinte de l'appareil.
- Éviter de toucher les composants électroniques ou les broches de contact; tenir la carte de circuits électroniques par les bords seulement lors des manipulations.
- Lors du réemballage d'une carte de circuits électroniques défaillante dans le sachet antistatique, appliquer les mêmes instructions.

**DIAGNOSTIC GUIDE**

Before servicing, check the following:

- Is the power cord firmly plugged into a live circuit with proper voltage?
- Has a household fuse blown or circuit breaker tripped? Time delay fuse?
- Is dryer vent properly installed and clear of lint or obstructions?
- All tests/checks should be made with a VOM or DVM having a sensitivity of 20,000 ohms per volt DC or greater.
- Check all connections before replacing components. Look for broken or loose wires, failed terminals, or wires not pressed into connectors far enough.
- The most common cause for control failure is corrosion on connectors. Therefore, disconnecting and reconnecting wires will be necessary throughout test procedures.
- Connectors: Look at top of connector. Check for broken or loose wires. Check for wires not pressed into connector far enough to engage metal barbs.
- Resistance checks **must** be made with power cord **unplugged** from outlet.

**GUIDE DE DIAGNOSTIC**

Avant d'entreprendre une réparation, contrôler ce qui suit :

- Cordon d'alimentation correctement branché sur une prise de courant alimentée?
- Fusible grillé ou disjoncteur ouvert? Fusible temporisé grillé?
- Conduit d'évacuation convenablement installé et pas obstrué par charpie ou débris?
- Utiliser pour tous les contrôles un voltmètre ou autre instrument dont la résistance interne est de 20 000 ohms par volt CC ou plus.
- Contrôler toutes les connexions avant de remplacer un composant. Rechercher des fils brisés ou mal connectés, ou des bornes ou cosses de connexion détériorées.
- La corrosion des pièces de connexion constitue la principale cause de défaillance du système de commande. Par conséquent il sera nécessaire de débrancher/rebrancher des conducteurs dans toutes les opérations de test.
- Connecteurs : Examiner le sommet d'un connecteur; rechercher des fils brisés ou mal connectés; rechercher également des cosses mal branchées.
- Lors de toute mesure de résistance, vérifier que le cordon d'alimentation est **débranché** de la prise de courant.

**ELECTRIC DRYER WIRING DIAGRAM**  
**SÈCHEUSE ÉLECTRIQUE SCHEMA DE CÂBLAGE**

<b>Drum Size</b>	<b>Drum Speed</b>	<b>Taille du tambour</b>	<b>Vitesse du tambour</b>
7.4 cubic feet	51.5 ± 3 RPM CW	7,4 pieds cubes	51,5 ± 3 tours par minute (horaire)

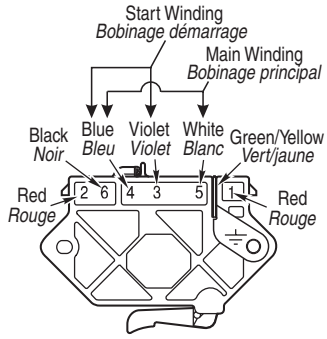
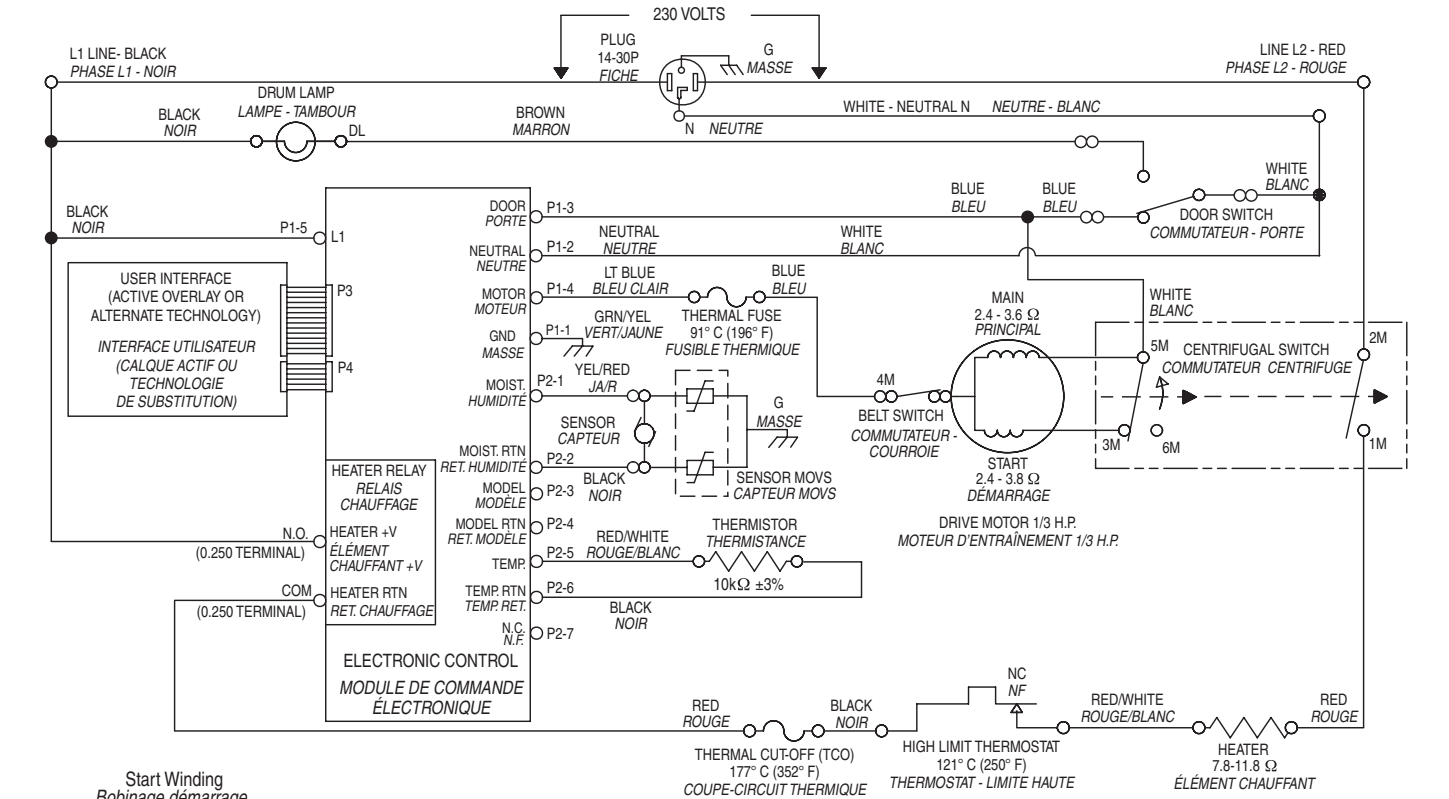

**Pluggable Drive Motor Switch**  
**Commutateur du moteur d'entraînement enfichable**

Function/Fonction	Contacts				
	1M	2M	3M	5M	6M
Start/Démarrage			●	●	
Run/Fonctionnement	●			●	

● = Contacts closed/Contacts fermés

**Centrifugal Switch (Motor)**  
**Commutateur centrifuge (moteur)**

COMPONENT COMPOSANT	PART NUMBER NUMÉRO DE PIÈCE
Console Panel/Touchpad Assembly Ensemble console/clavier tactile for White Model: pour modèle blanc : YGEW9868KQ	3978825
for Silver Model: pour modèle argent : YGEW9868KL	3978826
Electronic Control Assembly Module de commande électronique	3978916/ 3980061
Main Harness Câblage principal	8529982
Door Switch Commutateur de la porte	3406107
Belt Switch Commutateur de la courroie	8066134
Thermal Cut-Off Coupe-circuit thermique	3977394
Thermal Fuse Fusible thermique	3392519
Heat Element Assembly Élément chauffant	3392661
High Limit Thermostat Thermostat - limite haute	3390291
Drive Motor Moteur d'entraînement	8538263
Thermistor - NTC 10k Ohms Thermistance - NTC 10k Ohms	3976615
Wire Harness, Moisture Sensor (w/MOVs) Câblage, détecteur d'humidité (av./MOV)	3406653

DISPLAY CODE AFFICHÉ	DESCRIPTION DESCRIPTION	EXPLANATION AND RECOMMENDED PROCEDURE EXPLICATIONS ET OPÉRATIONS RECOMMANDÉES
PF	<b>POWER FAILURE</b> <b>PANNE DE COURANT</b>	"PF" flashes after a power failure while the dryer is running. Press <b>Start</b> to continue the cycle, or press <b>Stop/Cancel</b> to clear the display. Code "PF" clignotant après une panne de courant pendant que la sècheuse est en marche. Appuyer sur <b>Start</b> pour continuer le programme, ou sur <b>Stop/Cancel</b> pour effacer l'affichage.
E1	<b>THERMISTOR OPEN</b> <b>THERMISTANCE OUVERTE</b>	"E1" flashes if the thermistor is open. See TEST #3a, page 8. Code "E1" clignotant si la thermistance est ouverte. Voir TEST n° 3a, page 8.
E2	<b>THERMISTOR SHORTED</b> <b>THERMISTANCE EN COURT-CIRCUIT</b>	"E2" flashes if the thermistor has shorted. See TEST #3a, page 8. Code "E2" clignotant si la thermistance est en court-circuit. Voir TEST n° 3a, page 8.
E3	<b>USER INTERFACE OR SOFTWARE MISMATCH</b> <b>NON-CONCORDANCE DE L'INTERFACE-UTILISATEUR OU DU LOGICIEL</b>	"E3" flashes when there is a keyswitch or software mismatch. This error code will ONLY appear when in the <b>Diagnostic Test</b> mode. See TEST #5, page 10. Code "E3" clignotant en présence d'une non-concordance de logiciel ou d'interface. Ce code d'erreur apparaît SEULEMENT dans le mode de test de diagnostic. Voir TEST n° 5, page 10.

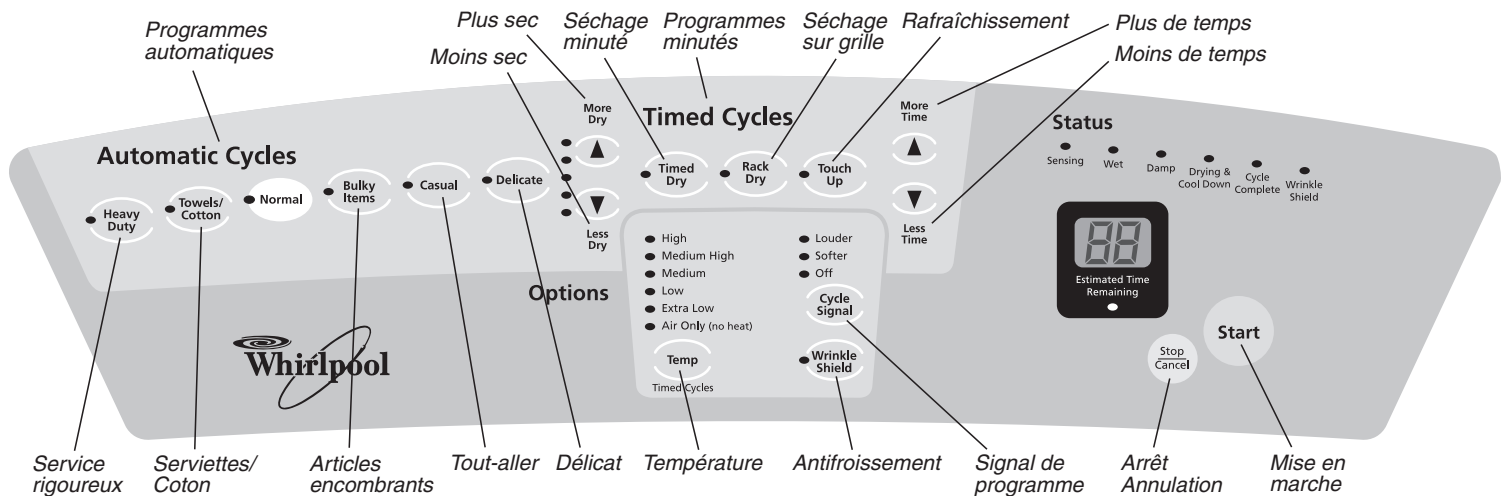

## DIAGNOSTIC TEST

This test allows factory/service personnel to test and verify all inputs to the electronic control. The basic operation of this test is to notify the operator with an audible beep every time the status of an input to the control changes state.

### Activating the Diagnostic Test Mode

1. Unit must be in Standby (unit plugged in, display off).
2. Alternately press the **More Time ▲**, **Less Time ▼** touchpads two times. All LED's should light and the display should show **88**.

If any of these initial conditions are not satisfied, the control will not enter the test mode.

### NOTES:

**If a flashing E1 or E2 appears** in the display, proceed to the thermistor test (TEST #3a), page 8.

**If a flashing E3 appears** in the display, unplug dryer or disconnect power. Check the component part numbers of the control panel/touchpad assembly and the electronic control assembly to see if they match the part numbers in the chart on page 2. Replace either component if they are incorrect.

If the component part numbers are correct, plug in dryer or reconnect power, reenter the **Diagnostic Test** mode above, and proceed with the following Console Switches and Indicators Test. The display will always display the "E3". The indicator LEDs should go off as the touchpads are pressed. If the LEDs do not turn off, replace the touchpad assembly. If all LEDs function properly, proceed to TEST #5, page 10.

### Test Mode Functionality

When the control is in the **Diagnostic Test** mode, every input change of state will result in a beep, including the Door Switch, and the Moisture Sensor (short/open Sensor will result in a beep).

**NOTE:** A moistened finger or damp cloth may also be used.

Refer to table on next page to test console touchpads.

## TEST DE DIAGNOSTIC

Ce test permet au technicien de contrôler tous les signaux qui parviennent au module de commande. Un signal sonore est émis lors de chaque changement d'état d'un signal transmis au module de commande.

### Activation du mode de test de diagnostic

1. Appareil mis en attente (appareil branché; aucun affichage).
2. Ou bien, appuyer deux fois sur les touches **More Time ▲** (plus de temps), **Less Time ▼** (moins de temps). Toutes les DEL doivent s'allumer et le code **88** devrait apparaître sur l'afficheur.

Si l'une de ces conditions initiales n'est pas satisfaite, l'appareil ne passe pas au mode de test.

### NOTES :

**Si les codes E1 ou E2 clignotent** sur l'afficheur, procéder au test de la thermistance (TEST n° 3a), page 8.

**Si le code E3 clignote** sur l'afficheur, débrancher la sècheuse ou déconnecter la source de courant électrique. Vérifier les numéros de pièce du tableau de commande/clavier et du module de commande électronique pour voir si les numéros correspondent aux numéros de pièce dans le tableau à la page 2. Remplacer l'un ou l'autre composant s'ils sont incorrects.

Si les numéros de pièce des composants sont corrects, brancher la sècheuse ou reconnecter la source de courant électrique; passer de nouveau au mode de **test de diagnostic** ci-dessus et procéder au test suivant des commutateurs et indicateurs de la console. L'afficheur affichera toujours le code "E3". Les DEL de l'indicateur devraient s'éteindre dès que l'on appuie sur les touches. Si les DEL ne s'éteignent pas, remplacer l'ensemble du clavier tactile. Si toutes les DEL fonctionnent correctement, passer au TEST n° 5, page 10.

### Mode de test – fonctionnalité

Lorsque l'appareil a adopté le mode de **test de diagnostic**, chaque changement d'état d'un signal d'entrée provoque l'émission d'un signal sonore, y compris le contacteur de la porte, et le détecteur d'humidité (émission d'un signal pour ouverture/fermeture du contacteur de détection).

**NOTE :** On peut également utiliser un doigt mouillé ou un chiffon humide.

Consulter le tableau à la page suivante pour tester les touches de la console.

## CONSOLE SWITCHES AND INDICATORS TEST TEST DES CONTACTS ET TÉMOINS DE LA CONSOLE

PRESS TOUCHPAD APPUYER SUR LA TOUCHE	DISPLAY CODE AFFICHÉ	CONTROL ACTION ACTION
Heavy Duty	88	Beep sound. "Heavy Duty" LED is turned off. Émission d'un signal sonore. <b>Extinction</b> de la DEL "Heavy Duty" (service rigoureux).
repeat répéter	88	Beep sound. "Heavy Duty" LED is turned on. Émission d'un signal sonore. <b>Illumination</b> de la DEL "Heavy Duty" (service rigoureux).
Towels/Cotton	88	Beep sound. "Towels/Cotton" LED is turned off. Émission d'un signal sonore. <b>Extinction</b> de la DEL "Towels/Cotton" (serviettes/coton).
repeat répéter	88	Beep sound. "Towels/Cotton" LED is turned on. Émission d'un signal sonore. <b>Illumination</b> de la DEL "Towels/Cotton" (serviettes/coton).
Normal	88	Beep sound. "Normal" LED is turned off. Émission d'un signal sonore. <b>Extinction</b> de la DEL "Normal".
repeat répéter	88	Beep sound. "Normal" LED is turned on. Émission d'un signal sonore. <b>Illumination</b> de la DEL "Normal".
Bulky Items	88	Beep sound. "Bulky Items" LED is turned off. Émission d'un signal sonore. <b>Extinction</b> de la DEL "Bulky Items" (articles encombrants).
repeat répéter	88	Beep sound. "Bulky Items" LED is turned on. Émission d'un signal sonore. <b>Illumination</b> de la DEL "Bulky Items" (articles encombrants).
Casual	88	Beep sound. "Casual" LED is turned off. Émission d'un signal sonore. <b>Extinction</b> de la DEL "Casual" (tout-aller).
repeat répéter	88	Beep sound. "Casual" LED is turned on. Émission d'un signal sonore. <b>Illumination</b> de la DEL "Casual" (tout-aller).
Delicate	88	Beep sound. "Delicate" LED is turned off. Émission d'un signal sonore. <b>Extinction</b> de la DEL "Delicate" (délicat).
repeat répéter	88	Beep sound. "Delicate" LED is turned on. Émission d'un signal sonore. <b>Illumination</b> de la DEL "Delicate" (délicat).
More Dry	88	Beep sound. Five (5) dryness level LEDs are turned off. Émission d'un signal sonore. <b>Extinction</b> de cinq (5) DEL de niveau de séchage.
repeat répéter	88	Beep sound. Five (5) dryness level LEDs are turned on. Émission d'un signal sonore. <b>Illumination</b> de cinq (5) DEL de niveau de séchage.
Less Dry	88	Beep sound. Five (5) dryness level LEDs are turned off. Émission d'un signal sonore. <b>Extinction</b> de cinq (5) DEL de niveau de séchage.
repeat répéter	88	Beep sound. Five (5) dryness level LEDs are turned on. Émission d'un signal sonore. <b>Illumination</b> de cinq (5) DEL de niveau de séchage.
Timed Dry	88	Beep sound. "Timed Dry" LED is turned off. Émission d'un signal sonore. <b>Extinction</b> de la DEL "Timed Dry" (séchage minuté).
repeat répéter	88	Beep sound. "Timed Dry" LED is turned on. Émission d'un signal sonore. <b>Illumination</b> de la DEL "Timed Dry" (séchage minuté).
Rack Dry	88	Beep sound. "Rack Dry" LED is turned off. Émission d'un signal sonore. <b>Extinction</b> de la DEL "Rack Dry" (séchage sur grille).

PRESS TOUCHPAD APPUYER SUR LA TOUCHE	DISPLAY CODE AFFICHÉ	CONTROL ACTION ACTION
repeat répéter	88	Beep sound. "Rack Dry" LED is turned on. Émission d'un signal sonore. <b>Illumination</b> de la DEL "Rack Dry" (séchage sur grille).
Touch Up	88	Beep sound. LEDs for "Touch Up" are turned off. Émission d'un signal sonore. <b>Extinction</b> de la DEL "Touch Up" (rafraîchissement).
repeat répéter	88	Beep sound. LEDs for "Touch Up" are turned on. Émission d'un signal sonore. <b>Illumination</b> de la DEL "Touch Up" (rafraîchissement).
Temp	88	Beep sound. Six (6) associated LEDs for "Temp" are turned off. Émission d'un signal sonore. <b>Extinction</b> de six (6) DEL associées pour "Temp".
repeat répéter	88	Beep sound. Six (6) associated LEDs for "Temp" are turned on. Émission d'un signal sonore. <b>Illumination</b> de six (6) DEL associées pour "Temp".
Cycle Signal	88	Beep sound. LEDs for "Louder", "Softer", "Off", and "Estimated Time Remaining" are turned off. Émission d'un signal sonore. <b>Extinction</b> des DEL pour "Louder" (plus fort), "Softer" (plus doux), "Off" (arrêt), "Estimated Time Remaining" (temps approximatif restant).
repeat répéter	88	Beep sound. LEDs for "Louder", "Softer", "Off", and "Estimated Time Remaining" are turned on. Émission d'un signal sonore. <b>Illumination</b> des DEL pour "Louder" (plus fort), "Softer" (plus doux), "Off" (arrêt), "Estimated Time Remaining" (temps approximatif restant).
Wrinkle Shield	88	Beep sound. "Wrinkle Shield" LED is turned off. Émission d'un signal sonore. <b>Extinction</b> de la DEL "Wrinkle Shield" (antifroissement).
repeat répéter	88	Beep sound. "Wrinkle Shield" LED is turned on. Émission d'un signal sonore. <b>Illumination</b> de la DEL "Wrinkle Shield" (antifroissement).
More Time	8	Beep sound. Left digit of "88" display is turned off. Émission d'un signal sonore. <b>Extinction</b> du chiffre gauche de l'affichage "88".
repeat répéter	88	Beep sound. Left digit of "88" display reappears. Émission d'un signal sonore. <b>Réapparition</b> du chiffre gauche de l'affichage "88".
Less Time	8	Beep sound. Right digit of "88" display is turned off. Émission d'un signal sonore. <b>Extinction</b> du chiffre droit de l'affichage "88".
repeat répéter	88	Beep sound. Right digit of "88" display reappears. Émission d'un signal sonore. <b>Réapparition</b> du chiffre droit de l'affichage "88".
Start	03 or ou 05	Beep sound. Six (6) associated dryer "Status" LEDs are turned off and relays are activated. Émission d'un signal sonore. <b>Extinction</b> de six (6) DEL associées "Status" (statut de la sècheuse) et activation des relais.
repeat répéter	88	Beep sound. Six (6) associated dryer "Status" LEDs are turned on and relays are deactivated. Émission d'un signal sonore. <b>Illumination</b> de six (6) DEL associées "Status" (statut de la sècheuse) et désactivation des relais.
Stop/Cancel	88	Beep sound. All LEDs are turned off. Émission d'un signal sonore. <b>Extinction</b> de toutes les DEL.

If pressing any of the above touchpads does not result in the correct action, refer to TEST #5, page 10.

Si une pression sur l'une des touches ci-dessus ne produit pas l'effet recherché, voir TEST n° 5, page 10.

## TROUBLESHOOTING GUIDE

## GUIDE DE DÉPANNAGE

PROBLEM	POSSIBLE CAUSE/TEST	PROBLÈME	CAUSE POSSIBLE/TEST
<b>NOTE:</b> Possible Cause/Tests MUST be performed in the sequence shown for each problem.		<b>NOTE :</b> Les étapes des tests DOIVENT être exécutées dans l'ordre présenté ci-dessous pour chaque problème.	
<b>WON'T POWER UP.</b> (No response when touchpads are pressed.)	1. Supply connections. See TEST #1 below. 2. Check harness connections. 3. Touchpad/LED assembly. See TEST #5, page 10.	<b>AUCUNE ALIMENTATION.</b> (Aucune réaction aux pressions sur les touches du clavier.)	1. Connexions d'alimentation. Voir TEST n° 1 ci-dessous. 2. Contrôler les connexions du câblage. 3. Ensemble clavier/DEL. Voir TEST n° 5, page 10.
<b>WON'T START CYCLE.</b>	1. See TEST #1 below. 2. Check harness connections.	<b>PAS D'EXÉCUTION DU PROGRAMME SÉLECTIONNÉ.</b>	1. Voir TEST n° 1 ci-dessous. 2. Contrôler les connexions du câblage.
<b>WON'T SHUT OFF.</b>	1. Check Stop/Cancel touchpad. See TEST #5, page 10. 2. Touchpad/LED assembly. See TEST #5, page 10. 3. Moisture Sensor. See TEST #4, page 9.	<b>LA SÈCHEUSE NE S'ARRÊTE PAS.</b>	1. Contrôler la touche Stop/Cancel (arrêt/annulation). Voir TEST n° 5, page 10. 2. Ensemble clavier/DEL. Voir TEST n° 5, page 10. 3. Détecteur d'humidité. Voir TEST n° 4, page 9.
<b>CONTROL WON'T ACCEPT SELECTIONS.</b>	Touchpad/LED assembly. See TEST #5, page 10.	<b>LE MODULE DE COMMANDE N'ACCEPTE PAS LES SÉLECTIONS.</b>	Ensemble clavier/DEL. Voir TEST n° 5, page 10.
<b>WON'T RUN.</b>	1. Motor. See TEST #2, page 6. 2. Check harness connections.	<b>LA SÈCHEUSE NE FONCTIONNE PAS.</b>	1. Moteur. Voir TEST n° 2, page 6. 2. Contrôler les connexions du câblage.
<b>WON'T HEAT.</b>	1. Heater. See TEST #3, page 7. 2. Check harness connections. 3. Check installation.	<b>AUCUN CHAUFFAGE.</b>	1. Élément chauffant. Voir TEST n° 3, page 7. 2. Contrôler les connexions du câblage. 3. Contrôler l'installation.
<b>HEATS IN AIR CYCLE.</b>	Thermistor. See TEST #3a, page 8.	<b>CHAUFFAGE POUR LE PROGRAMME DU SÈCHAGE À L'AIR.</b>	Thermistance. Voir TEST n° 3a, page 8.
<b>SHUTS OFF BEFORE CLOTHES ARE DRY.</b>	Moisture Sensor. See TEST #4, page 9.	<b>LINGE HUMIDE LORS DE L'ARRÊT DE LA SÈCHEUSE.</b>	Détecteur d'humidité. Voir TEST n° 4, page 9.

## TROUBLESHOOTING TESTS

**NOTE:** These checks are done with the dryer disconnected from power.

**TEST #1 Supply Connections**

This test assumes that proper voltage is present at the outlet, and visual inspection indicates that the power cord is securely fastened to the terminal block.

- Unplug dryer or disconnect power.
- Remove the cover plate from the back of the dryer.
- With an ohmmeter, check for continuity between the neutral (N) terminal of the plug and the center contact on the terminal block. See illustration below.
  - If there is no continuity, replace the power cord and test the dryer.
  - If there is continuity, go to step 4.
- In a similar way, check which terminal of the plug is connected to the left-most contact on the terminal block and make a note of it. This will be L1 (black wire) in the wiring diagram. See illustration at right.
  - When this is found, go to step 5.
  - If neither of the plug terminals have continuity with the left-most contact of the terminal block, replace the power cord and test the dryer.
- Access the electronic control without disconnecting any wiring to it.
- With an ohmmeter, check for continuity between the L1 terminal of the plug (found in step 4) and P1-5 (black wire) on the electronic control.

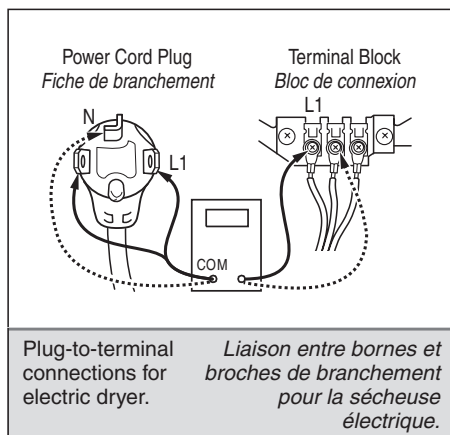

## TESTS DE DÉPANNAGE

**NOTE :** La sècheuse doit être déconnectée de l'alimentation électrique pour l'exécution de ces contrôles.

**TEST N° 1 Connexions d'alimentation**

Pour ce test on suppose que la prise de courant est correctement alimentée et que les conducteurs du câble d'alimentation sont correctement fixés sur le bloc de connexion.

- Débrancher la sècheuse ou déconnecter la source de courant électrique.
- Ôter la plaque de fermeture à l'arrière de la sècheuse.
- Avec un ohmmètre, contrôler la continuité entre la broche neutre (N) de la fiche de branchement et la borne centrale du bloc de connexion. Voir l'illustration ci-dessous.
  - S'il n'y a pas continuité, remplacer le câble d'alimentation et tester de nouveau la sècheuse.
  - S'il y a continuité, passer à l'étape 4.
- De la même manière, déterminer quelle broche de la fiche de branchement est reliée à la borne de gauche du bloc de connexion (prendre note). Il doit s'agir de la broche L1 et du conducteur noir identifié sur le schéma de câblage. Voir l'illustration à gauche.
  - Après cette identification passer à l'étape 5.
  - S'il n'y a pas continuité entre l'une des broches et la borne de gauche du bloc de connexion, remplacer le câble d'alimentation et tester de nouveau la sècheuse.
- Accéder au module de commande électronique, sans rien en déconnecter.
- Avec un ohmmètre, contrôler la continuité entre la broche L1 de la fiche de branchement (identifiée dans l'étape 4) et la broche P1-5 (conducteur noir) du module de commande électronique.

- If there is continuity, go to step 7.
- If there is no continuity, check that wires to the terminal block are mechanically secure. If so, repair or replace the main wire harness and test the dryer.

**7.** Check for continuity between the neutral (N) terminal of the plug and P1-2 (white wire) on the electronic control.

- If there is continuity, go to step 8.
- If there is no continuity and the mechanical connections of the wire are secure, repair or replace the main wire harness.

**8.** Replace the electronic control.

**9.** If the dryer still does not operate, replace the console panel/touchpad assembly.

**TEST #2 Motor Circuit Test**

This test will check the wiring to the motor and the motor itself. The following items are part of this system:

- Harness connection
- Thermal fuse
- Belt/belt switch
- Motor
- Door switch
- Electronic control (See ESD information, page 1)

**1.** Unplug dryer or disconnect power.

**2.** Access the electronic control and measure the resistance across P1-3 and P1-4.

- If resistance across P1-3 and P1-4 is in the range of 1 to 6 ohms, replace the electronic control.

- Otherwise, go to step 3.

**3.** Check the wiring and components in the path between these measurement points by referring to the wiring diagram, page 2.

- Check the thermal fuse. See TEST #3b, page 9.
- Access and check the belt switch and motor. Carefully remove the drum belt from the spring-loaded belt switch pulley, gently letting the belt switch pulley down. See illustration at right.

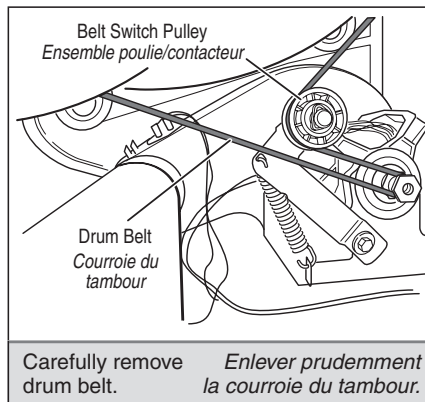

- Remove the white connector from the drive motor switch. See illustration at right.

- If motor and harness connections appear good, remove the white connector from the drive motor switch and check resistance of motor's Main and Start winding coils as shown on page 2 and in the table below.

**NOTE:** Main and Start winding coils must be checked at the motor.

WINDING	RESISTANCE (Ω)	CONTACT POINTS OF MEASUREMENT
MAIN	2.4 Ω - 3.6 Ω	4 to 5
START	2.4 Ω - 3.8 Ω	4 to 3

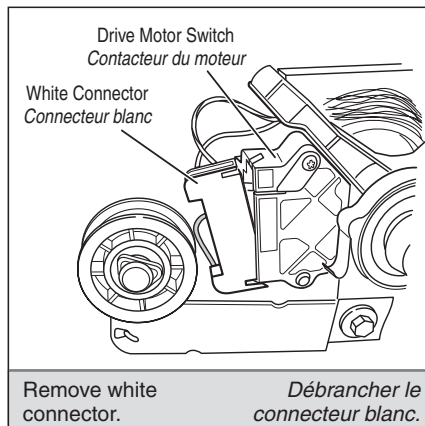

- If the resistance at the motor is correct, there is an open circuit between the motor and electronic control. Check for failed belt switch.

- S'il y a continuité, passer à l'étape 7.

- S'il n'y a pas continuité, vérifier que chaque conducteur est solidement fixé sur les bornes du bloc de connexion. Si les connexions sont en bon état, remplacer ou réparer la tresse de câblage principale et tester de nouveau la sécheuse.

**7.** Contrôler la continuité entre la broche neutre (N) de la fiche de branchement et la borne P1-2 (conducteur blanc) du module de commande électronique.

- S'il y a continuité, passer à l'étape 8.

- S'il n'y a pas continuité et si la qualité mécanique des connexions est bonne, réparer ou remplacer la tresse de câblage principale.

**8.** Remplacer le module de commande électronique.

**9.** Si la sécheuse ne fonctionne toujours pas, remplacer l'ensemble clavier/tableau de la console.

**TEST N° 2 Test des circuits du moteur**

Ce test permet de contrôler le câblage du moteur et le moteur lui-même. Le test couvre les éléments suivants :

- Branchement de la tresse de câblage
- Fusible thermique
- Courroie/commutateur de la courroie
- Moteur
- Contacteur de la porte
- Module de commande électronique (voir à la page 1 l'information sur la décharge électrostatique)

**1.** Débrancher la sécheuse ou déconnecter la source de courant électrique.

**2.** Accéder au module de commande électronique, et mesurer la résistance entre P1-3 et P1-4.

- Si la résistance mesurée entre P1-3 et P1-4 est de 1 à 6 ohms, remplacer le module de commande électronique.

- Sinon, passer à l'étape 3.

**3.** Contrôler le câblage et les composants entre ces points de mesure - pour cela, consulter le schéma de câblage, page 2.

- Contrôler le fusible thermique. Voir TEST n° 3b, page 9.

- Contrôler le contacteur associé à la courroie et le moteur. Dégager prudemment la courroie du tambour du module contacteur/poulie chargée par ressort; laisser l'ensemble poulie/contacteur descendre doucement. Voir l'illustration à gauche.

- Déconnecter le connecteur blanc du contacteur du moteur d'entraînement. Voir l'illustration à gauche.

- Si les connexions du moteur et du câblage sont en bon état, débrancher le connecteur blanc du commutateur du moteur d'entraînement, et mesurer la résistance des deux bobinages du moteur (principal et démarrage) - voir la page 2 et le tableau ci-dessous.

**NOTE :** On doit contrôler les bobinages principal et de démarrage sur le moteur lui-même.

BOBINAGE	RÉSISTANCE (Ω)	POINTS DE CONTACT POUR LA MESURE
PRINCIPAL	2,4 Ω - 3,6 Ω	4 à 5
DÉMARRAGE	2,4 Ω - 3,8 Ω	4 à 3

- Si la résistance du bobinage du moteur est correcte, il y a un circuit ouvert entre le moteur et le module de commande électronique. Vérifier s'il y a une défaillance du contacteur associé à la courroie.

4. Check the belt switch by measuring resistance between the belt switch wires, as shown at right, while pushing up the belt switch pulley.
- If the resistance reading goes from infinity to a few ohms as pulley arm closes the switch, belt switch is OK. If not, replace the belt switch.
  - If belt switch is OK and there is still an open circuit, check and repair the wiring harness.
  - If the Start winding is in question and the resistance is much greater than 4 Ω, replace the motor.
5. Door Switch problems can be uncovered in the Test Mode Functionality section, page 3. If this was not done, the following can be done without applying power to the dryer. Connect an ohmmeter across P1-2 (neutral, white wire) and P1-3 (door, blue wire).
- With the door properly closed, the ohmmeter should indicate a closed circuit (0–2 ohms).
  - If not, replace the door switch assembly.

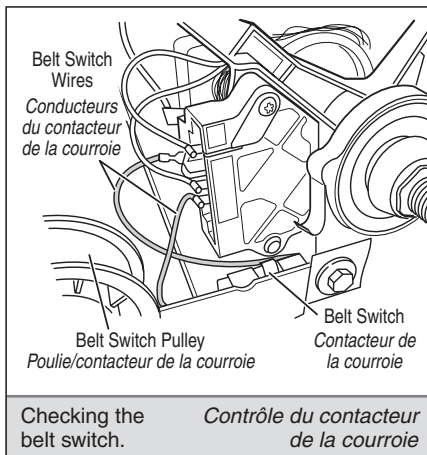

4. Contrôler le contacteur associé à la courroie : mesurer la résistance entre les conducteurs du contacteur de la courroie – voir l'illustration à gauche – tout en poussant la poulie vers le haut.
- Si la valeur de résistance mesurée passe de l'infini à quelques ohms lors de la fermeture du contacteur, le contacteur est en bon état. Sinon, remplacer le contacteur.
  - Si le contacteur de la courroie est en bon état et si on observe encore un circuit ouvert, contrôler/réparer le câblage.
  - Si le bobinage du circuit de démarrage peut être incriminé et si la résistance est très supérieure à 4 ohms, remplacer le moteur.
5. Voir la section Mode de test – fonctionnalité (page 3) pour la recherche de problèmes affectant le contacteur de la porte. Si cela n'a pas déjà été fait, on peut effectuer ce qui suit sans mettre la sècheuse sous tension. Connecter un ohmmètre entre les broches P1-2 (conducteur neutre, blanc) et P1-3 (conducteur bleu de la porte).
- Lorsque la porte est correctement fermée, l'ohmmètre devrait identifier un circuit fermé (0–2 ohms).
  - Sinon, remplacer le contacteur de la porte.

### TEST #3 Heater Test

This test is performed when either of the following situations occur:

- ✓ Dryer doesn't heat
- ✓ Heat won't shut off

This test checks the components making up the heating circuit. The following items are part of this system:

- Harness/connections
- Heater relay
- Thermal cut-off
- High limit thermostat
- Heat element assembly
- Centrifugal switch
- Thermistor
- Console panel/touchpad assembly
- Electronic control (See ESD information, page 1)

#### Dryer does not heat:

1. Unplug dryer or disconnect power.
2. Remove the toe panel to access the thermal components. See illustration at right.
3. Using an ohmmeter and referring to the wiring diagram, measure the resistance from the red wire at the heater relay to the red wire at the heater.
  - If the resistance is about 10 ohms, go to step 5.
  - If an open circuit is detected, go to step 4.
4. Visually check the wire connections to the thermal cut-off, high limit thermostat, and heater. If connections look good, check for continuity across each of these components. Replace the one that is electrically open.

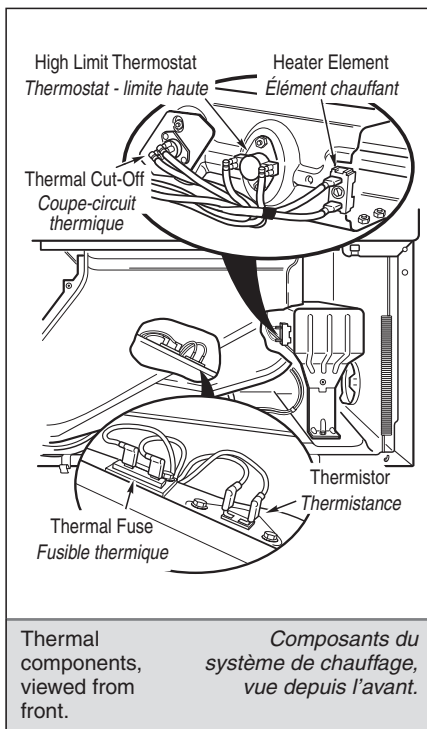

### TEST N° 3 Test de l'élément chauffant

On exécute ce test dans l'une ou l'autre des situations suivantes :

- ✓ Pas de chauffage sur la sècheuse
- ✓ Impossibilité d'interruption du chauffage

Ce test permet de contrôler les composants du circuit de chauffage. Le test couvre les éléments suivants :

- Câblage/connexions
- Relais de l'élément chauffant
- Coupe-circuit thermique
- Thermostat - limite haute
- Élément chauffant
- Contacteur centrifuge
- Thermistance
- Ensemble console/clavier tactile
- Module de commande électronique (voir à la page 1 l'information sur la décharge électrostatique)

#### Pas de chauffage sur la sècheuse :

1. Débrancher la sècheuse ou déconnecter la source de courant électrique.
2. Ôter le panneau de plinthe pour pouvoir accéder aux composants du système de chauffage. Voir l'illustration à gauche.
3. Consulter le schéma de câblage, et utiliser un ohmmètre pour mesurer la résistance entre le conducteur rouge du relais de l'élément chauffant et le conducteur rouge de l'élément chauffant.
  - Si la résistance est d'environ 10 ohms, passer à l'étape 5.
  - S'il y a un circuit ouvert, passer à l'étape 4.
4. Inspecter visuellement les conducteurs connectés sur coupe-circuit thermique, thermostat température maxi., et élément chauffant. Si les connexions sont en bon état, contrôler la continuité à travers chacun de ces composants. Remplacer tout composant comportant un circuit ouvert.

5. If no open circuit is detected, measure the resistance between P2-5 (red/white wire) and P2-6 (black wire) at the electronic control.
- If 6–7 k ohms are measured, replace the electronic control.
  - If the resistance is less than 1 k ohm, replace the thermistor.

#### Heat will not shut off:

1. Unplug dryer or disconnect power.
2. Access the electronic control, and measure the resistance between P2-5 (red/white wire) and P2-6 (black wire). See Electronic Control illustration, page 12.
  - If 6–7 k ohms are measured, replace the electronic control.
  - If the resistance is much greater than 7 k ohms, replace the thermistor.

#### TEST #3a Thermistor Test

**NOTE:** This test is started with the machine completely assembled.

The electronic control monitors the exhaust temperature using the thermistor, and cycles the heater relay on and off to maintain the desired temperature.

Begin with a fully assembled, empty dryer and a clean lint screen.

1. Plug in dryer or reconnect power.
2. Set the following configuration:
  - Door must be firmly closed.
  - Press **Timed Dry**.
  - Press **Cycle Signal** and select **Louder**.
  - Press **Start**.
3. If after 60 seconds, E1 or E2 flashes in the display and the dryer shuts off, the thermistor or wire harness is either shorted or open.
  - Unplug dryer or disconnect power.
  - Check wire connections at the electronic control and thermistor. If wire connections are good, remove the two wires from the thermistor and check the thermistor.
4. Check the resistance of the thermistor.

**NOTE:** All thermistor resistance measurements must be made while dryer is disconnected from power.

- A hair dryer may be used to heat the thermistor. The table below gives the resistance values that should be observed for the various temperatures.

THERMISTOR RESISTANCE			
TEMPERATURE °C (°F)	RESISTANCE k Ω	TEMPERATURE °C (°F)	RESISTANCE k Ω
10° (50°)	19.9	43° (110°)	4.7
16° (60°)	15.3	49° (120°)	3.7
21° (70°)	11.9	54° (130°)	3.1
27° (80°)	9.2	60° (140°)	2.5
32° (90°)	7.4	66° (150°)	2.1
38° (100°)	5.7	71° (160°)	1.7

- If the thermistor resistance does not agree with table, replace the thermistor.
- If the thermistor resistance checks within normal limits, replace the electronic control.

5. *S'il n'y a aucun circuit ouvert, mesurer la résistance entre les broches P2-5 (conducteur rouge/blanc) et P2-6 (conducteur noir) du module de commande électronique.*
- *Si on mesure une résistance de 6–7 k ohms, remplacer le module de commande électronique.*
  - *Si la résistance mesurée est inférieure à 1 k ohm, remplacer la thermistance.*

#### Impossibilité d'interruption du chauffage :

1. *Débrancher la sècheuse ou déconnecter la source de courant électrique.*
2. *Accéder au module de commande électronique, et mesurer la résistance entre les broches P2-5 (conducteur rouge/blanc) et P2-6 (conducteur noir). Voir à la page 12, l'illustration du module de commande électronique.*
  - *Si on mesure une résistance de 6–7 k ohms, remplacer le module de commande électronique.*
  - *Si la résistance mesurée est très supérieure à 7 k ohms, remplacer la thermistance.*

#### TEST N° 3a Test de la thermistance

**NOTE :** *On exécute ce test sur la machine complètement assemblée.*

*Le module de commande électronique assure un suivi de la température de l'air rejeté au moyen d'une thermistance, et il commande l'alimentation intermittente du relais de l'élément chauffant pour le maintien de la température désirée.*

*Travailler sur la sècheuse totalement assemblée, vide et munie d'un filtre à charpie propre.*

1. *Brancher la sècheuse ou reconnecter la source de courant électrique.*
2. *Établir la configuration suivante :*
  - *Porte - parfaitement fermée.*
  - *Appuyer sur **Timed Dry** (séchage minuté).*
  - *Appuyer sur la touche de signal de programme (**Cycle Signal**) et choisir plus fort (**Louder**).*
  - *Appuyer sur **Start** (mise en marche).*
3. *Si après 60 secondes on observe un clignotement de E1 ou E2 sur l'afficheur et si la sècheuse cesse de fonctionner, il y a un court-circuit ou un circuit ouvert affectant la thermistance ou le câblage.*
  - *Débrancher la sècheuse ou déconnecter la source de courant électrique.*
  - *Contrôler les connexions du câblage sur le module de commande électronique et la thermistance. Si les connexions des conducteurs sont en bon état, débrancher les deux conducteurs de la thermistance et contrôler la thermistance.*

4. *Mesurer la résistance de la thermistance.*

**NOTE :** *Toute mesure sur la thermistance doit être effectuée alors que la sècheuse est déconnectée de la source d'électricité.*

- *On peut utiliser un sèche-cheveux pour chauffer la thermistance. Le tableau ci-dessous indique les valeurs de résistance qu'on doit mesurer pour diverses températures.*

RÉSISTANCE DE LA THERMISTANCE			
TEMPÉRATURE °C (°F)	RÉSISTANCE k Ω	TEMPÉRATURE °C (°F)	RÉSISTANCE k Ω
10° (50°)	19,9	43° (110°)	4,7
16° (60°)	15,3	49° (120°)	3,7
21° (70°)	11,9	54° (130°)	3,1
27° (80°)	9,2	60° (140°)	2,5
32° (90°)	7,4	66° (150°)	2,1
38° (100°)	5,7	71° (160°)	1,7

- *Si la résistance de la thermistance ne correspond pas aux valeurs indiquées dans le tableau, remplacer la thermistance.*
- *Si la résistance de la thermistance est normale, remplacer le module de commande électronique.*



**TEST #3b Thermal Fuse Test**

1. Unplug dryer or disconnect power.
2. Access the thermal fuse by removing the toe panel. The thermal fuse is wired in series with the dryer drive motor.
  - If the thermal fuse is open, replace it. Check for failed thermistor, shorted heat element, blocked vent or other cause of failure. See Thermal components illustration, page 7.

**TEST #3c Thermal Cut-Off Test**

If the dryer does not heat, check the status of the thermal cut-off.

1. Unplug dryer or disconnect power.
2. Access the thermal cut-off by removing the toe panel.
3. Using an ohmmeter, check the continuity across the thermal cut-off. See Thermal Components illustration, page 7 for location.
  - If the thermal cut-off is open, replace the thermal cut-off and high limit thermostat. In addition, check for failed heat element, or blocked or improper exhaust system.

**TEST #4 Moisture Sensor Test**

**NOTE:** This test is started with the machine completely assembled.

This test is performed when an automatic cycle stops too soon, or runs much longer than expected.

**NOTE:** Dryer will shut down automatically after 2½ hours.

The following items are part of this system:

- Harness/connection
- Metal sensor strips
- Electronic control (See ESD information, page 1)

1. Plug in dryer or reconnect power.
2. Enter the **Diagnostic Test** mode. See procedure, page 3.
3. Open the dryer door. If a beep tone is heard and a software revision number is displayed on the console as soon as the door is opened, a short circuit exists in the moisture sensor system.
  - If this doesn't happen, go to step 4.
  - Otherwise, go to step 5.

**NOTE:** Over drying may be caused by a short circuit in the sensor system.

4. Locate the two metal sensor strips on the face of the lint screen housing. Bridge these strips with a wet cloth or finger.

- If a beep is heard and a software revision number is displayed on the console, the sensor passes the test. Go to step 5.
- If not, unplug dryer or disconnect power. Access the moisture sensor wires by removing the toe panel and disconnecting the sensor wires from the harness. See illustration at right. Go to step 9.

5. Unplug dryer or disconnect power.

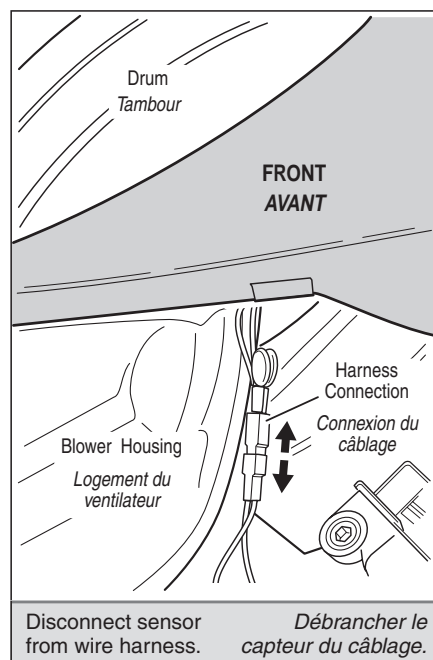
**TEST N° 3b Test du fusible thermique**

1. Débrancher la sècheuse ou déconnecter la source de courant électrique.
2. Ôter le panneau de plinthe pour accéder au fusible thermique; celui-ci est câblé en série avec le moteur d'entraînement de la sècheuse.
  - S'il n'y a pas continuité à travers le fusible thermique, remplacer le fusible thermique. Déterminer si la thermistance est défectueuse, si l'élément chauffant a court-circuité, si l'évent d'évacuation est obstrué, ou s'il y a une autre cause de défaillance. Voir l'illustration des composants du système de chauffage à la page 7.

**TEST N° 3c Test du coupe-circuit thermique**

S'il n'est pas possible de faire chauffer la sècheuse, contrôler le statut du coupe-circuit thermique.

1. Débrancher la sècheuse ou déconnecter la source de courant électrique.
2. Ôter le panneau de plinthe pour accéder au coupe-circuit thermique.
3. Avec un ohmmètre, contrôler la continuité à travers le coupe-circuit thermique. L'illustration des composants du système de chauffage (page 7) indique la position de ce composant.
  - S'il n'y a pas continuité à travers le coupe-circuit thermique, remplacer le coupe-circuit thermique et le thermostat de limite haute. Rechercher également une éventuelle défaillance de l'élément chauffant, ou une obstruction ou autre anomalie affectant le circuit de décharge de l'air.

**TEST N° 4 Test du détecteur d'humidité**

**NOTE :** On exécute ce test sur la machine complètement assemblée.

On exécute ce test lorsqu'un programme automatique prend fin trop tôt, ou se poursuit plus longtemps qu'il ne devrait.

**NOTE :** La sècheuse cesse automatiquement de fonctionner après 2 ½ heures.

Ce système comprend les composants suivants :

- Câblage/connexion
- Rubans métalliques du détecteur
- Module de commande électronique (voir à la page 1 l'information sur la décharge électrostatique)

1. Brancher la sècheuse ou reconnecter la source de courant électrique.
2. Accéder au mode **Test de diagnostic**. Voir la méthode à la page 3.
3. Ouvrir la porte de la sècheuse. Si l'appareil émet un signal sonore et si un numéro de version de logiciel est affiché sur la console dès l'ouverture de la porte, il y a un court-circuit affectant le système de détection d'humidité.
  - Si ceci ne se produit pas, passer à l'étape 4.
  - Sinon, passer à l'étape 5.

**NOTE :** La durée excessive de la période de chauffage peut être due à un court-circuit dans le système de détection d'humidité.
4. Identifier les deux rubans métalliques du détecteur d'humidité à l'avant du logement du filtre à charpie. Établir une liaison entre ces deux rubans métalliques avec un linge ou avec les doigts humides.
  - Si l'appareil émet un signal sonore et si un numéro de version de logiciel est affiché sur la console, le détecteur d'humidité est en bon état. Passer à l'étape 5.
  - Sinon, débrancher la sècheuse ou déconnecter la source de courant électrique. Accéder au câblage du détecteur d'humidité : ôter le panneau de plinthe et déconnecter du câblage les conducteurs du détecteur. Voir l'illustration à gauche. Passer à l'étape 9.
5. Débrancher la sècheuse ou déconnecter la source de courant électrique.

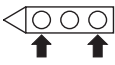
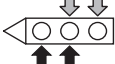
- 6.** Access the electronic control and remove the connector P2. Measure the resistance across terminals 1 (yellow/red wire) and 2 (black wire).
- If the ohmmeter does not indicate (infinity) open circuit, go to step 7.
  - Otherwise, measure the resistance between pins 1 and 2 of connector P2 on the electronic control. If a resistance less than 1 MΩ is measured (with analog or digital ohmmeter), inspect the control board for any debris bridging these pins. If no debris, replace the electronic control.
- 7.** Access the moisture sensor by removing the toe panel. Disconnect the sensor from the wire harness. See illustration, page 9. Measure the resistance across the outermost contacts of the cable that includes the two red MOVs.
- 
- If a small resistance is measured, replace this component (Wire Harness, Moisture Sensor).
  - Otherwise go to step 8.
- 8.** Measure the resistance across the pins of the mating connector.
- If a small resistance is measured here, replace this harness (Main Wire Harness).
- 9.** Measure the resistance across each of the outermost contacts and the center terminal (ground connection).
- 
- If a resistance less than infinity is measured, replace this component (Wire Harness, Moisture Sensor).
- 10.** If moisture sensor diagnostic test passes, check the thermistor: Perform TEST #3a, page 8.
- If the problem persists after replacing the moisture sensor and thermistor, replace the electronic control.

### TEST #5 Touchpad and LED Test

Refer to the **Diagnostic Test**, page 3 and activate the **Diagnostic Test** mode. Check for the following situations:

- ✓ None of the LEDs light up
- ✓ A particular group of LEDs does not light up
- ✓ A single LED does not light up
- ✓ No beep sound is heard
- ✓ No dryer function is activated when a particular touchpad is pressed
- ✓ E3 error code is displayed

#### None of the LEDs light up:

1. See **Diagnostic Guide** section, page 1.
2. Visually check that connectors P3 and P4 are inserted all the way into the electronic control. If these connections are good, perform the checks described in Checking Touchpad Functioning box, page 11.

#### A particular group of LEDs does not light up:

A group or combination of LEDs share a common electronic connection. If this connection is open, all of the LEDs in the group will be disabled. Replace the console panel/touchpad assembly.

#### A single LED does not light up:

Press the touchpad associated with the LED several times. If the LED does not light up, the LED has failed. Replace the console panel/touchpad assembly.

#### No beep sound is heard:

If the associated LEDs do light up, it is possible that the beeper circuit has failed. Check touchpad functioning before replacing the electronic control. See box, page 11.

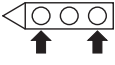
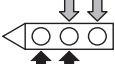
- 6.** Accéder au module de commande électronique, et débrancher le connecteur P2. Mesurer la résistance entre les broches 1 (conducteur jaune/rouge) et 2 (conducteur noir).
- Si l'ohmmètre n'indique pas un circuit ouvert (résistance infinie), passer à l'étape 7.
  - Sinon, mesurer la résistance entre les broches 1 et 2 du connecteur P2 sur le module de commande électronique. Si la résistance mesurée est inférieure à 1 MΩ (avec un ohmmètre analogique ou numérique), rechercher sur la carte des circuits de commande un éventuel débris qui produirait un pontage entre ces deux broches. S'il n'y a aucun débris, remplacer le module de commande électronique.
- 7.** Ôter le panneau de plinthe pour accéder au détecteur d'humidité. Déconnecter du câblage les conducteurs du détecteur. Voir l'illustration, page 9. Mesurer la résistance entre les contacts externes du câble qui inclut les deux MOV rouges.
- 
- Si on mesure une basse valeur de résistance, remplacer ce composant (câblage, détecteur d'humidité).
  - Sinon, passer à l'étape 8.
- 8.** Mesurer la résistance entre les broches de l'autre demi-connecteur.
- Si on mesure ici une petite valeur de résistance, remplacer cette section de câblage (câblage principal).
- 9.** Mesurer la résistance entre la broche centrale (liaison à la masse) et chaque broche externe.
- 
- Si on mesure une résistance non infinie, remplacer ce composant (câblage principal, détecteur d'humidité).
- 10.** Si les tests de diagnostic ne détectent aucune anomalie du détecteur d'humidité, contrôler la thermistance; exécuter le TEST n° 3a, page 8.
- Si le problème persiste après le remplacement du détecteur d'humidité et de la thermistance, remplacer le module de commande électronique.

### TEST N° 5 Test des touches tactiles et DEL

- Voir **Test de diagnostic** à la page 3; activer le mode de **test de diagnostic**. Rechercher les situations suivantes :

- ✓ aucune DEL ne s'illumine
- ✓ les DEL d'un groupe particulier ne s'allument pas
- ✓ une DEL ne s'illumine pas
- ✓ aucune émission de signal sonore
- ✓ lors d'une pression sur une touche particulière, la fonction correspondante de la sècheuse n'est pas activée
- ✓ affichage du code d'erreur E3

#### Aucune DEL ne s'illumine :

1. Voir **Guide de diagnostic** à la page 1.
2. Vérifier visuellement que les connecteurs P3 et P4 sont complètement insérés et connectés sur la carte des circuits de commande. Si ces connexions sont correctes, exécuter les contrôles décrits à la page 11 (Contrôle du fonctionnement des touches).

#### Les DEL d'un groupe particulier ne s'allument pas :

Les DEL d'un groupe partagent une connexion commune. S'il y a un circuit ouvert au niveau de cette connexion, aucune des DEL du groupe ne peut fonctionner. Remplacer l'ensemble console/clavier tactile.

#### Une DEL ne s'illumine pas :

Appuyer plusieurs fois sur la touche associée à la DEL. Si la DEL ne s'illumine pas, la DEL est défectueuse. Remplacer l'ensemble console/clavier tactile.

#### Aucune émission de signal sonore :

Si la DEL associée à la touche s'illumine, il est possible que le circuit d'émission de signal sonore soit défectueux. Contrôler le fonctionnement des touches tactiles avant de remplacer le module de commande électronique. Voir page 11.

## CHECKING TOUCHPAD FUNCTIONING

## CONTRÔLE DU FONCTIONNEMENT DES TOUCHES

Before replacing the electronic control, check for proper touchpad functioning as follows:

- Unplug dryer or disconnect power.
- Remove connectors P3 and P4 from the electronic control. See electronic control illustration, page 12.
- Using the table at right, measure the resistance across the switch when the touchpad is pressed.

**NOTE: The meter must be connected with the proper polarity.**

- If the meter responds to the touchpad being pressed, it indicates the touchpad is operating. The touchpad is a momentary connection, so the meter can respond only while the touchpad is being pressed.
- If any switches fail this test, replace the console panel/ touchpad assembly.
- If all switches test OK, replace the electronic control. See page 12.

TOUCHPAD TOUCHE DE COMMANDE	+ LEAD CONDUCTEUR +	- LEAD CONDUCTEUR -
Heavy Duty	P3-14	P3-11
Towels/Cotton	P3-14	P3-9
Normal	P3-13	P3-11
Bulky Items	P3-13	P3-10
Casual	P3-12	P3-11
Delicate	P3-12	P3-10
More Dry	P3-14	P3-8
Less Dry	P3-14	P3-7
Timed Dry	P3-13	P3-9
Rack Dry	P3-14	P3-10
Touch Up	P3-12	P3-9
Temp	P3-12	P3-8
Cycle Signal	P3-12	P4-2
Wrinkle Shield	P3-13	P3-8
More Time	P3-13	P3-7
Less Time	P3-12	P3-7
Stop/Cancel	P3-13	P4-2
Start	P3-14	P4-2

Avant de remplacer le module de commande électronique, contrôler le fonctionnement correct des touches comme suit :

- Débrancher la sècheuse ou déconnecter la source de courant électrique.
- Débrancher les conducteurs des broches P3 et P4 du module de commande électronique. Voir à la page 12 l'illustration du module de commande électronique.
- Mesurer la résistance à travers le contacteur lors d'une pression sur la touche. Voir le tableau à gauche.

**NOTE : Veiller à respecter la polarité pour le raccordement de l'instrument de mesure.**

- Si l'instrument de mesure répond aux pressions de touches sur le clavier, ceci indique que le clavier fonctionne. Le clavier est une connexion momentanée, donc l'instrument de mesure ne peut répondre qu'à la pression des touches.
- Si le résultat du test n'est pas positif pour toutes les touches, remplacer l'ensemble console/clavier tactile.
- Si tous les contacteurs sont en bon état, remplacer le module de commande électronique. Voir page 12.

### No dryer function is activated when a particular touchpad is pressed:

If the associated LEDs do light up, it is possible that the electronic control has failed. Check touchpad functioning before replacing the electronic control. See box above.

### E3 error code is displayed:

If the E3 error code is displayed, there is a user interface or software mismatch. It is possible that a component on the keyswitch or the electronic control has failed. Check touchpad functioning before replacing the electronic control. See box above.

### Lors d'une pression sur une touche particulière, la fonction correspondante de la sècheuse n'est pas activée :

Si la DEL associée à la touche s'illumine, il est possible que le module de commande électronique soit défaillant. Contrôler le fonctionnement des touches tactiles avant de remplacer le module de commande électronique. Voir ci-dessus.

### Affichage du code d'erreur E3 :

L'affichage du code d'erreur E3 indique une non-correspondance d'interface-utilisateur ou de logiciel. Il est possible qu'un composant sur l'interrupteur ou le module de commande électronique soit défaillant. Contrôler le fonctionnement des touches tactiles avant de remplacer le module de commande électronique. Voir ci-dessus.

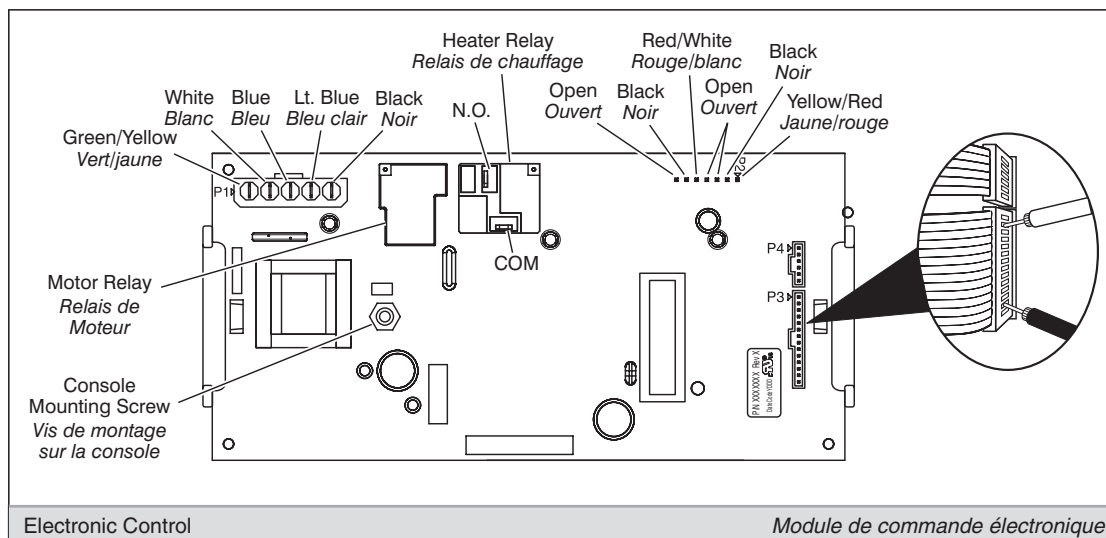

## ELECTRONIC CONTROL REMOVAL OR REPLACEMENT

**NOTE:** Be sure to perform the **Diagnostic Test** before replacing the control board. See page 3.

**IMPORTANT:** Electrostatic (static electricity) discharge may cause damage to electronic control assemblies. See page 1 for details.

### To remove electronic control:

1. Unplug dryer or disconnect power.
2. Remove all connectors from the electronic control.
3. Remove the console mounting screw, located near the transformer. See Electronic Control illustration above.
4. Push the mounting legs on both sides of electronic control toward each other. Lift electronic control away from bracket.

### To replace electronic control:

1. Attach electronic control mounting legs to bracket.
2. Insert the console mounting screw into the hole near the transformer.
3. Plug all connectors into the electronic control.
4. Plug in dryer or reconnect power.

## DÉPOSE OU REMPLACEMENT DU MODULE DE COMMANDE ÉLECTRONIQUE

**NOTE :** Avant de remplacer la carte des circuits de commande, exécuter le **test de diagnostic**. Voir page 3.

**IMPORTANT :** Une décharge d'électricité statique peut faire subir des dommages aux circuits électroniques. Pour les détails voir page 1.

### Dépose du module de commande électronique :

1. Débrancher la sècheuse ou déconnecter la source de courant électrique.
2. Débrancher tous les connecteurs du module de commande électronique.
3. Ôter la vis de montage sur la console, près du transformateur. Voir l'illustration du module de commande électronique ci-dessus.
4. Rapprocher l'un vers l'autre les pieds de montage du module de commande électronique, sur les deux côtés. Soulever pour séparer la carte des brides de maintien.

### Installation du module de commande électronique :

1. Fixer les pieds de montage sur la bride.
2. Insérer la vis de montage sur la console dans le trou, près du transformateur.
3. Brancher tous les connecteurs sur le module de commande électronique.
4. Brancher la sècheuse ou reconnecter la source de courant électrique.

MANUFACTURED UNDER ONE OR MORE  
OF THE FOLLOWING CANADIAN PATENTS:

FABRIQUÉ SOUS UN OU PLUSIEURS  
DES BREVETS CANADIENS SUIVANTS :

1173132	1274865	1315539
1176841	1292358	1322845
1273387	1297289	2005604